



**Gebrauchsanleitung**

**User manual**

**Návod k obsluze**

**Návod na obsluhu**

**Kombinierter Kühlschrank**

**Combined fridge-freezer**

**Kombinovaná chladnička**

**Kombinovaná chladnička**

**C22 | C23**

Sehr geehrter Kunde,

vielen Dank, dass Sie sich für dieses Gerät entschieden haben. Um sicherzustellen, dass Sie die besten Ergebnisse mit Ihrem neuen Kühlschrank erzielen, nehmen Sie sich bitte die Zeit, die einfachen Anweisungen in dieser Broschüre durchzulesen.

Stellen Sie bitte sicher, dass das Verpackungsmaterial gemäß den aktuellen Umweltauflagen entsorgt wird.

Wenden Sie sich bei der Entsorgung von Altgeräten bitte an Ihre örtliche Abfallentsorgungsstelle, um sich über eine sichere Entsorgung beraten zu lassen.

Dieses Gerät darf nur für den vorgesehenen Zweck verwendet werden. Dieses Gerät ist ausschließlich für den Gebrauch im Haushalt bestimmt.

# INHALT

---

<b>SICHERHEITSHINWEISEL.....</b>	<b>4</b>
<b>BESCHREIBUNG DES GERÄTS .....</b>	<b>12</b>
<b>INSTALLATION.....</b>	<b>13</b>
Raumanforderungen .....	13
Raumeigenschaften .....	13
Lage.....	13
Stromanschluss.....	13
Änderung der Türöffnungsrichtung.....	14
Installieren Sie den äußeren Türgriff (falls ein äußerer Türgriff verwendet wird).....	18
Raumanforderungen .....	18
Ausbalancierung des Geräts .....	18
<b>BEDIENBLENDE .....</b>	<b>19</b>
Einstellung der Temperatur im Kühlraum .....	19
Einstellung der Temperatur im Gefrierraum.....	19
Einfluss auf die Aufbewahrung von Lebensmitteln.....	20
<b>TÄGLICHE VERWENDUNG .....</b>	<b>21</b>
Erstverwendung .....	21
Einfrieren frischer Lebensmittel.....	21
Alltägliche Verwendung .....	21
Nützliche Ratschläge und Tipps.....	23
Reinigung.....	24
Austausch der Beleuchtung .....	25
Beseitigung von Problemen.....	25

Lesen Sie vor der Installation und Erstbenutzung dieses Geräts aufmerksam diese Gebrauchsanleitung zusammen mit den hier enthaltenen Hinweisen und Warnungen, um Ihre Sicherheit zu gewährleisten und das Gerät sachgemäß verwenden zu können. Es ist notwendig, dass alle Benutzer dieses Geräts mit seinen Betriebs- und Sicherheitselementen wirklich vertraut sind, denn nur so werden mit der Verwendung des Geräts verbundene Fehler und Schäden vermieden. Bewahren Sie diese Gebrauchsanleitung gut auf. Wenn Sie das Gerät auf einen anderen Ort transportieren oder einem neuen Benutzer verkaufen, vergessen Sie nicht, diese Gebrauchsanleitung mitzupacken. Alle Benutzer müssen über die sachgemäße Verwendung des Geräts und verbundene Sicherheit gut informiert werden.

Es ist notwendig, alle in dieser Gebrauchsanleitung angeführten Warnungen und Hinweise einzuhalten, ansonsten könnte es zu Personenverletzungen oder Sachschäden kommen, für die der Hersteller keine Verantwortung trägt.

### **Sicherheit von Kindern und verletzbaren Personen**

- Dieses Gerät dürfen Kinder ab dem 8. Lebensjahr und Personen mit begrenzten physischen, sensorischen oder geistigen Fähigkeiten oder mit mangelnden Erfahrungen und Kenntnissen nur dann verwenden, wenn sie mit der sicheren und sachgemäßen Verwendung des Geräts vertraut sind und eventuelle damit verbundene Risiken verstehen oder wenn sie sich unter Aufsicht einer Person befinden, die für ihre Sicherheit verantwortlich ist.
- Kinder dürfen mit dem Gerät nicht spielen.
- Kinder dürfen die Reinigung und Benutzerwartung des Geräts nur dann durchführen, wenn sie mindestens 8 Jahre alt sind und sich unter Aufsicht befinden.
- Sämtliche Verpackungsmaterialien müssen außer Reichweite von Kindern aufbewahrt werden. Es droht Erstickungsgefahr.
- Wenn Sie das Gerät entsorgen wollen, ziehen Sie den Netzstecker des Netzkabels aus der Steckdose, schneiden Sie das Netzkabel ab (so nah am Gerät wie nur möglich) und

- demontieren Sie die Tür, sodass spielende Kinder im Gerät nicht stecken bleiben oder einen Stromschlag erleiden können.
- Wenn dieses Gerät mit magnetischer Türdichtung ein älteres Gerät mit Federschloss an der Tür oder auf dem Deckel ersetzen soll, sorgen Sie dafür, dass das Schloss nicht mehr verwendbar ist, bevor Sie das Altgerät entsorgen. Auf diese Weise vermeiden Sie eventuelles Einsperren der Kinder im Gerät (in solchem Fall droht Erstickungsgefahr).

### **Allgemeine Sicherheitshinweise**

**⚠️ WARNUNG!** Die Belüftungsöffnungen im Gerätegehäuse oder in der Einbaukonstruktion dürfen nicht blockiert werden.

**⚠️ WARNUNG!** Verwenden Sie zur Beschleunigung des Abtauprozesses keine mechanischen oder anderen Mittel, es sei denn, sie sind vom Hersteller empfohlen.

**⚠️ WARNUNG!** Der Kühlkreis darf nicht beschädigt werden.

**⚠️ WARNUNG!** Verwenden Sie im Innenraum des Geräts keine anderen Elektrogeräte (z.B. Speiseeismaschinen), es sei denn, sie sind zu diesem Zweck vom Hersteller gutgeheißen.

**⚠️ WARNUNG!** Berühren Sie die Beleuchtung nicht, wenn sie eine längere Zeit eingeschaltet wurde, denn sie kann sehr heiß sein.<sup>1)</sup>

- Bewahren Sie in diesem Gerät keine explosiven Stoffe auf, wie zum Beispiel Aerosoldosen mit brennbarem Treibgas.
- Im Kältekreis des Geräts befindet sich das Kältemittel Isobutan (R600a). Es handelt sich um ein natürliches Gas mit einer hohen environmentalen Kompatibilität, das jedoch brennbar ist.
- Vergewissern Sie sich, dass keine Komponenten des Kühlkreises während des Transportes und der Installation des Geräts beschädigt wurden.
  - Vermeiden Sie offene Flammen und Entflammungsquellen.
  - Lüften Sie den Raum, in dem sich das Gerät befindet, gründlich aus.
- Es ist gefährlich, dieses Gerät und/oder seine Eigenschaften auf beliebige Weise zu modifizieren. Beliebige Beschädigung des Netzkabels kann Kurzschluss, Brand oder Stromschlag verursachen.
- Verwenden Sie das Gerät nicht, wenn sein Netzkabel oder Netzstecker beschädigt ist.

- Dieses Gerät ist zur Verwendung im Haushalt und zu ähnlichen Zwecken bestimmt, z.B.:
  - in Küchen für Angestellte in Geschäften, Büros und anderen Arbeitsmilieus;
  - für Klienten in Hotels, Motels und anderen Übernachtungseinrichtungen.

**⚠️ WARNUNG!** Sämtliche elektrische Komponenten (Netzstecker, Netzkabel, Kompressor usw.) müssen nur von einer autorisierten Servicestelle oder von einem qualifizierten Servicepersonal ausgetauscht werden.

**⚠️ WARNUNG!** Die mit diesem Gerät gelieferte Glühbirne ist eine „Glühbirne für spezielle Verwendung“, die nur zusammen mit diesem Gerät verwendbar ist. Diese „Glühbirne für spezielle Verwendung“ lässt sich in Beleuchtungsquellen im Haushalt nicht verwenden.

- Verwenden Sie zum Anschluss des Geräts ans Stromnetz keine Verlängerungskabel.
- Vergewissern Sie sich, dass der Netzstecker hinter der Gerätseite weder geklemmt noch beschädigt ist. Das Einklemmen oder Beschädigen des Netzsteckers kann zur Überhitzung und Brandentstehung führen.
- Vergewissern Sie sich, dass der Netzstecker während des Gerätebetriebes zugänglich bleibt.
- Ziehen Sie am Netzkabel nicht.
- Wenn die Steckdose locker ist, verwenden Sie sie zum Anschluss des Geräts ans Stromnetz nicht.  
Es droht Stromschlag- oder Brandentstehungsgefahr.
- Das Gerät darf ohne die installierte Glühbirne nicht verwendet werden.
- Dieses Gerät ist schwer. Beim Transportieren oder Verstellen des Geräts muss man vorsichtig vorgehen.
- Berühren Sie Gegenstände im Gefrierraum und nehmen Sie sie nicht heraus, wenn Sie nasse Hände haben, denn es könnte zu Schürfwunden oder Erfrierungen kommen.
- Das Gerät darf keinen direkten Sonnenstrahlen ausgesetzt werden.

1) Wenn sich eine Beleuchtung im Lagerraum befindet.

## **Tägliche Verwendung**

- Legen Sie auf Kunststoffteile des Geräts keine heißen Gegenstände.
- Vergewissern Sie sich, dass keine Lebensmittel die Hinterwand des Kühlraums berühren.
- Eingefrorene Lebensmittel dürfen nach dem Auftauen nicht wieder eingefroren werden. <sup>1)</sup>
- Eingepackte eingefrorene Lebensmittel müssen gemäß den Hinweisen des Lebensmittelherstellers aufbewahrt werden. <sup>1)</sup>
- Die Empfehlungen des Geräteherstellers bezüglich der Lebensmittelaufbewahrung müssen streng eingehalten werden, siehe entsprechende Hinweise.
- Geben Sie in den Gefrierraum keine kohlenensäurehaltigen Getränke, denn es könnte Druck im Behälter entstehen, der dann eine Explosion und damit verbundene Beschädigung des Geräts verursachen könnte. <sup>1)</sup>
- Das sofort nach dem Herausnehmen aus dem Gefrierraum gegessene Speiseeis kann Erfrierungen verursachen. <sup>1)</sup>

## **Reinigung und Pflege**

- Schalten Sie das Gerät vor der Reinigung oder Wartung aus und ziehen Sie den Netzstecker aus der Steckdose.
- Verwenden Sie zur Reinigung des Geräts keine Metallgegenstände.
- Verwenden Sie zur Entfernung von Raureif keine scharfen Gegenstände. Verwenden Sie zu diesem Zweck einen Kunststoffschaber. <sup>1)</sup>
- Prüfen Sie regelmäßig die Ablaufrinne für Kondenswasser. Falls sich dort Wasser ansammelt, ist es notwendig, die Rinne zu reinigen. Eine blockierte Ablaufrinne führt dazu, dass sich Kondensat im unteren Geräteteil ansammelt und kann dann aus dem Gerät fließen und Möbel oder Fußboden beschädigen. <sup>2)</sup>

1) Falls das Gerät mit Gefrierraum ausgestattet ist.

2) Falls das Gerät mit Kühlraum ausgestattet ist.

## **Installierung**

**Wichtig!** Befolgen Sie sich beim Anschluss des Geräts ans Stromnetz die Hinweise, die in konkreten Absätzen angeführt sind.

- Packen Sie das Gerät aus und prüfen Sie, ob es nicht beschädigt ist. Wenn das Gerät eine Beschädigung ausweist, schließen Sie es keinesfalls ans Stromnetz an. Falls es zu Schäden am Gerät gekommen ist, geben Sie dem Verkäufer Bescheid. Bewahren Sie zu diesen Zwecken die Verpackungsmaterialien auf.
- Es ist ratsam, vor dem Anschluss des Geräts ans Stromnetz mindestens vier Stunden abzuwarten, sodass das Öl in den Kompressor zurückfließen kann.
- Um das Gerät herum muss sich ausreichend Freiraum befinden, damit die Luft gut zirkulieren kann, andernfalls kann es zur Überhitzung des Geräts kommen. Orientieren Sie sich an Installationshinweisen in dieser Gebrauchsanweisung.
- Falls es möglich ist, sollten Anstandshalter an der Geräterückseite befestigt werden. Auf diese Weise vermeiden Sie, dass warme Komponenten (Kompressor, Kondensator) die Wand berühren und einen Brand verursachen.
- Das Gerät darf sich in der Nähe von Heizkörpern und Herden nicht befinden.
- Vergewissern Sie sich nach der Installation des Geräts, dass der Netzstecker des Netzkabels leicht zugänglich bleibt.

## **Service**

- Sämtliche mit der Elektroinstallation verbundene Tätigkeiten, die für die Gerätewartung notwendig sind, sollte eine autorisierte Servicestelle durchführen.
- Nur eine autorisierte Servicestelle darf dieses Gerät reparieren und es müssen nur originale Ersatzteile verwendet werden.

## **Energieersparnis**

- Geben Sie ins Gerät keine heißen Speisen.
- Die Lebensmittel sollten nicht zu nahe zueinander stehen, denn dies verhindert die Luftzirkulation.
- Vergewissern Sie sich, dass die Lebensmittel die Hinterwand des Kühlraums nicht berühren.
- Öffnen Sie beim Stromausfall die Tür nicht.



- Öffnen Sie die Tür nicht allzu oft.
- Lassen Sie die Tür nicht zu lange offen.
- Stellen Sie mit dem Thermostat nicht zu niedrige Temperatur ein.
- Sämtliches Zubehör wie Schubladen und (Tür-)Ablagen sollte im Innenraum des Geräts behalten werden, um einen niedrigeren Energieverbrauch zu erreichen.
- Kinder im Alter von 3 bis 8 Jahren können Lebensmittel in das Gerät geben und aus dem Gerät herausnehmen.
- **⚠️ WARNUNG!** Vergewissern Sie sich beim Verstellen des Geräts, dass das Netzkabel weder eingeklemmt noch beschädigt ist.
- **⚠️ WARNUNG!** Hinter dem Gerät dürfen sich keine Steckdosen mit Verlängerungskabel für andere Geräte befinden.
- Um die Kontaminierung von Lebensmitteln zu verhindern, müssen folgende Hinweise eingehalten werden:
  - Wenn Sie die Gerätetür eine längere Zeit offen lassen, kann die Temperatur im Gerät deutlich steigen.
  - Reinigen Sie regelmäßig alle Oberflächen, die in Berührung mit Lebensmitteln kommen können, und alle zugänglichen Teile des Ablaufsystems.
  - Reinigen Sie den Wasserbehälter, falls Sie ihn seit 48 Stunden nicht verwendet haben; falls Sie seit 5 Tagen kein Wasser entnommen haben, ist es notwendig, das an die Wasserleitung angeschlossene Wassersystem durchzuspülen.
  - Rohes Fleisch und rohe Fische müssen in passenden Behältern in den Kühlschrank gegeben werden, sodass sie in Berührung mit anderen Lebensmitteln nicht kommen und Fleischsaft auf diese Lebensmittel nicht tropfen kann.
  - Die Zwei-Sterne-Fächer für eingefrorene Lebensmittel (falls sie in Ihrem Gerätemodell enthalten sind) eignen sich zur Aufbewahrung von bereits eingefrorenen Lebensmitteln und zur Herstellung von Speiseeis und Eiswürfeln.
  - Die Ein-, Zwei- und Drei-Stern-Fächer (falls sie in Ihrem Gerätemodell enthalten sind) eignen sich zum Einfrieren frischer Lebensmittel nicht.
  - Vor einer längeren Betriebspause muss das Gerät ausgeschaltet, abgetaut, gereinigt und trocken gewischt werden.

Lassen Sie die Gerätetür offen, um Schimmelbildung im Innenraum des Geräts zu verhindern.



**WARNUNG!** Widmen Sie während der Benutzung, Wartung und Entsorgung des Geräts Ihre Aufmerksamkeit dem Symbol auf der Kompressorrückseite. Dieses Symbol ähnelt sich dem Symbol links und ist gelb oder orange gefärbt. Es handelt sich um ein Warnsymbol, das Sie auf ein Risiko der Brandentstehung aufmerksam macht. In den Röhren des Kühlsystems und Kompressors befinden sich brennbare Stoffe. Das Gerät muss sich während der Benutzung, Wartung und Entsorgung ausreichend fern von Feuerquellen befinden.

Orientieren Sie sich bei der Einteilung verschiedener Lebensmittel in verschiedene Geräteteile nach der folgenden Tabelle:

<b>Kühlraum*</b>	<b>Lebensmittelsorte</b>
Tür und Türanlagen des Kühlraums*	<ul style="list-style-type: none"> <li>• Lebensmittel mit natürlichen Konservierungsmitteln, z.B. Marmeladen, Fruchtsäfte, Getränke und Gewürze.</li> <li>• Bewahren Sie hier keine schnell verderblichen Lebensmittel auf.</li> </ul>
Obst- und Gemüseschublade*	<ul style="list-style-type: none"> <li>• Obst, Kräuter und Gemüse sollten in die Schublade separat gegeben werden.</li> <li>• Bananen, Zwiebeln, Kartoffeln und Knoblauch sind nicht zur Aufbewahrung im Kühlschrank bestimmt.</li> </ul>
Untere Ablage des Kühlraums – Fresh-Zone**	Rohes Fleisch, Geflügel, Fische (für eine kurzfristige Aufbewahrung).
Mittlere Ablage des Kühlraums*	Milchprodukte, Eier.
Obere Ablage des Kühlraums*	Lebensmittel, die keine Wärmebehandlung benötigen, z.B. bereits gekochte Speisen, Würste und Essensreste.
Gefrierfach*	<ul style="list-style-type: none"> <li>• Lebensmittel zur langfristigen Aufbewahrung.</li> <li>• Unteres Fach für rohes Fleisch, Geflügel und Fische.</li> <li>• Mittleres Fach für eingefrorenes Gemüse und Pommes frites.</li> <li>• Oberes Fach für Speiseeis, eingefrorenes Obst und Gebäck.</li> </ul>

\* Einzelne Teile unterscheiden sich bei verschiedenen Modellen.

## Umweltschutz

Dieses Gerät enthält keine Gase, welche die Ozonschicht beschädigen könnten, und zwar weder im Kühlkreis noch in den Isolierungsmaterialien. Der Isolierungsschaum enthält brennbare Gase: Das Gerät muss in Übereinstimmung mit gültigen Vorschriften entsorgt werden. Diese Vorschriften werden Ihnen von örtlichen Behörden zur Verfügung gestellt. Vermeiden Sie die Beschädigung der Kühleinheit, vor allem des Wärmetauschers. Alle Materialien, die in diesem Gerät verwendet und mit dem Symbol  bezeichnet sind, sind recycelbar.



Dieses Symbol auf dem Produkt oder seiner Verpackung weist Sie darauf hin, dass dieses Produkt nicht zusammen mit dem üblichen Hausmüll entsorgt werden darf. Bringen Sie das Altgerät zur entsprechenden Sammelstelle für elektrische und elektronische Altgeräte. Mit der sachgemäßen Entsorgung des Geräts helfen Sie, potenzielle negative Auswirkungen auf die Umwelt und menschliche Gesundheit, zu denen es im Falle einer unsachgemäßen Entsorgung kommen könnte, zu vermeiden. Wenn Sie nähere Informationen brauchen, wenden Sie sich an örtliche Behörden, Abfallservice oder Verkäufer, bei dem Sie das Produkt gekauft haben.

## Verpackungsmaterialien

Alle Materialien, die mit einem Symbol markiert sind, sind recycelbar. Entsorgen Sie die Verpackungen in passenden Sammelcontainern, damit sie wiederverwertet werden konnte.

## Entsorgung des AltGeräts

1. Ziehen Sie den Netzstecker des Netzkabels aus der Steckdose.
2. Schneiden Sie das Netzkabel ab und bringen Sie es zur entsprechenden Sammelstelle, damit es wiederverwertet werden kann.

# BESCHREIBUNG DES GERÄTS

---

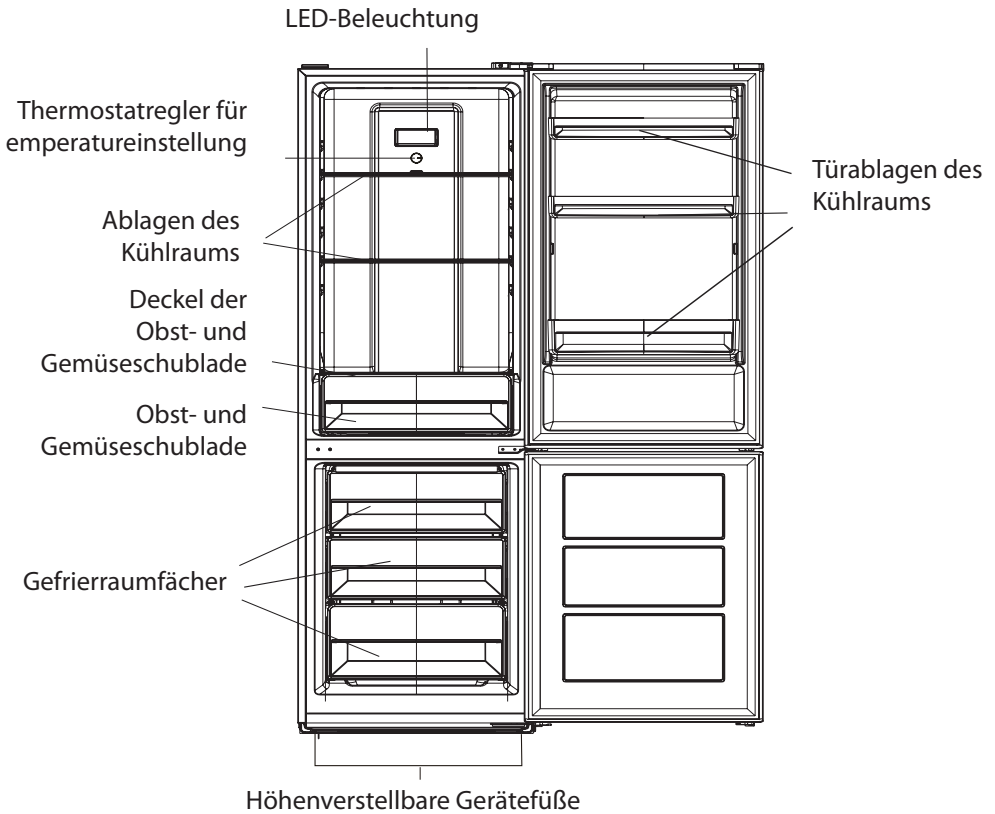

**Anmerkung:** Die se Abbildung ist nur illustrativ. Die Ausstattung Ihres Gerätes kann sich unterscheiden.

# INSTALLATION

---

## Raumanforderungen

- Wählen Sie einen Platz aus, der keinen direkten Sonnenstrahlen ausgesetzt wird.
- Wählen Sie einen Platz mit ausreichend Freiraum aus, sodass Sie die Gerätetür problemlos öffnen können.
- Wählen Sie einen Platz mit ebenem Fußboden aus.
- Der Kühlschrank muss auf einer ebenen Oberfläche installiert werden.
- Um das Gerät herum und auch über ihm muss sich ausreichend Freiraum befinden, sodass das Gerät weniger Energie verbraucht und Sie für den Strom weniger bezahlen.
- Links und rechts vom Gerät und hinter dem Gerät und der Wand oder einem anderen Gegenstand muss sich mindestens 50 mm Abstand befinden.

## Raumeigenschaften

Dieses Gerät ist zur Installation in solchem Raum bestimmt, wo die Umgebungstemperatur der klimatischen Klasse entspricht. Die Angaben über die klimatische Klasse dieses Geräts finden Sie auf dem Typenschild:

- subnormal: dieses Kühlgerät ist zur Verwendung bei Umgebungstemperatur im Bereich von 10 bis 32 °C (SN) bestimmt;
- normal: dieses Kühlgerät ist zur Verwendung bei Umgebungstemperatur im Bereich von 16 bis 32 °C (N) bestimmt;
- subtropisch: dieses Kühlgerät ist zur Verwendung bei Umgebungstemperatur im Bereich von 16 bis 38 °C (ST) bestimmt;
- tropisch: dieses Kühlgerät ist zur Verwendung bei Umgebungstemperatur im Bereich von 16 bis 43 °C (T) bestimmt.

## Lage

Das Gerät muss sich ausreichend fern von Wärmequellen befinden, z.B. fern von Heizkörpern, Backöfen, Kesseln, direkten Sonnenstrahlen usw. Achten Sie darauf, dass die Luft um die Geräterückseite herum frei strömen kann. Falls sich das Gerät unter einer überhängenden Wand befindet, muss der Abstand zwischen der Geräteoberseite und der Wand mindestens 100 mm betragen, um die beste Leistung des Geräts zu garantieren. Im Idealfall sollte man jedoch die Installation des Geräts unter eine überhängende Wand vermeiden. Es ist notwendig, das Gerät auszubalancieren; dazu dienen höhenverstellbare Füße im Unterteil des Geräts. Dieses Kühlgerät ist zum Einbau nicht bestimmt.

**⚠️ WARNUNG!** Es muss möglich sein, dieses Gerät bei Bedarf jederzeit vom Stromnetz zu trennen. Der Netzstecker des Netzkabels muss deshalb auch nach der Installation des Geräts leicht zugänglich bleiben.

## Stromanschluss

Vergewissern Sie sich vor dem Anschluss des Geräts ans Stromnetz, dass die Spannung und Frequenz, die auf dem Typenschild angegeben sind, mit den Eigenschaften Ihres Stromnetzes übereinstimmen. Das Gerät muss geerdet sein. Der Netzstecker des Netzkabels ist zu diesem Zweck mit einem Kontakt versehen. Sollte die Steckdose, an die Sie das Gerät anschließen wollen, nicht geerdet sein, schließen Sie das Gerät an eine separate Erdung in Übereinstimmung mit gültigen Vorschriften an und kontaktieren Sie einen qualifizierten Elektriker. Der Hersteller trägt keine Verantwortung für jegliche Schäden, zu denen es in Folge von Nichtbeachtung der oben angeführten Sicherheitshinweise gekommen ist. Dieses Gerät entspricht den Vorschriften der E.E.C.-Richtlinien.

## Änderung der Türöffnungsrichtung

Wenn Sie die Öffnungsrichtung der Tür ändern wollen, bereiten Sie sich folgendes Werkzeug und Material vor: Flachschlitzschraubendreher, Kreuzschlitzschraubendreher, Schlüssel und im Kunststoffbeutel enthaltene Komponenten:

1 × linke  
Scharnierabdeckung

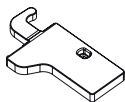

1 × Schließmechanismus  
der Obertür

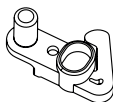

1 × Schließmechanismus der  
Untertür

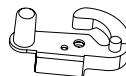

1. Schrauben Sie die Abdeckung des Oberscharniers und dann das Oberscharnier ab. Entfernen Sie dann die Obertür und legen Sie sie auf eine weiche Unterlage, um sie vor dem Zerkratzen zu schützen.

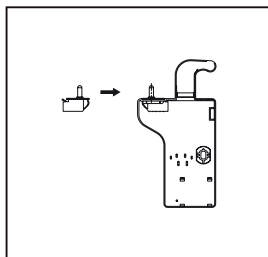
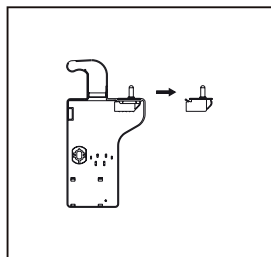
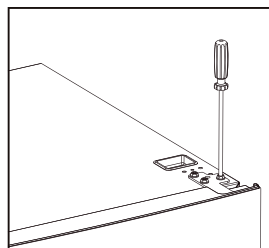
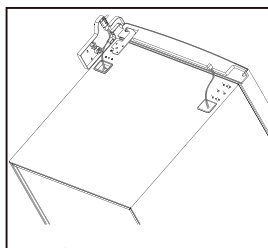
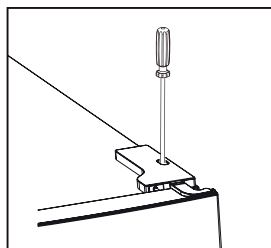

2. Entfernen Sie die Abdeckung der linken oberen Schraube.

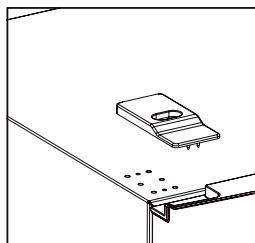
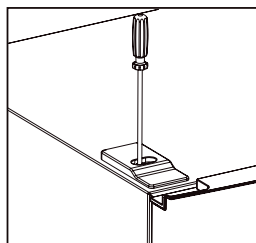

3. Schrauben Sie die Schraube mit dem Kreuzschlitzschraubendreher die Schraube aus dem Mittelscharnier heraus und entfernen Sie die Untertür.

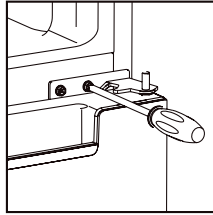

4. Legen Sie das Gerät auf die Unterlage, entfernen Sie die Nivellierfüße, siehe Abbildung unten, und schrauben Sie mit dem Kreuzschlitzschraubendreher das Unterscharnier ab.

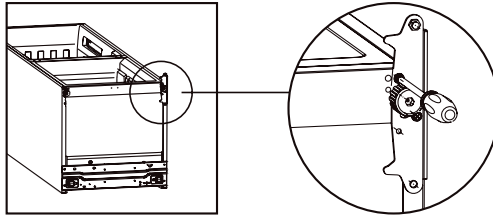

5. Verstellen Sie den Kern des Unter- und Oberscharniers, siehe Abbildung.

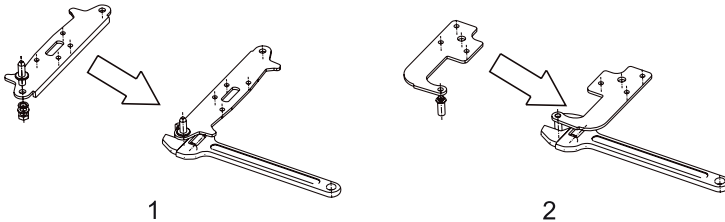

6. Montieren Sie unter das Gerät das Unterscharnier, siehe folgende Abbildung, schrauben Sie die Nivellierfüße ein und stellen Sie den Kühlschrank in senkrechte Position.

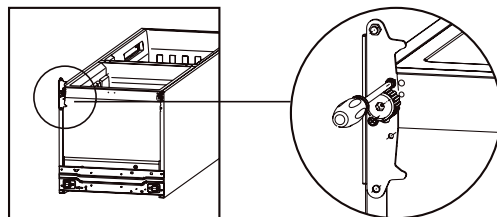

7. Entfernen Sie den Schließmechanismus aus der Ober- und Untertür und montieren Sie auf die andere Seite beide Schließmechanismen, die zusammen mit dem Gerät mitgeliefert wurden.

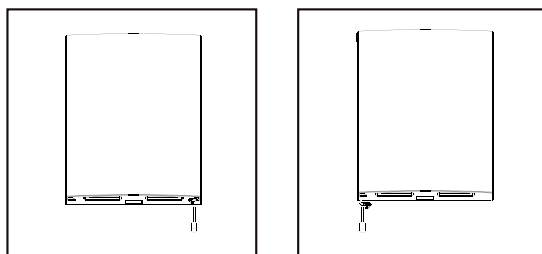

8. Entfernen Sie die Türdichtung des Kühl- und Gefrierraums, drehen Sie sie um und befestigen Sie sie wieder.

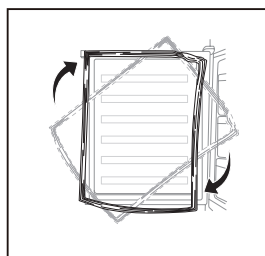

9. Installieren Sie die Untertür und befestigen Sie dann das Mittelscharnier an den Gerätekörper.



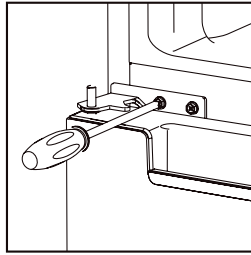

10. Installieren Sie die Obertür zurück. Bevor Sie das Oberscharnier festdrehen, vergewissern Sie sich, dass die Tür waagrecht sowohl senkrecht ausbalanciert ist und dass die Türdichtung überall gut sitzt. Installieren Sie dann das Oberscharnier und befestigen Sie es mit einer Schraube zum Oberteil des Gerätes.

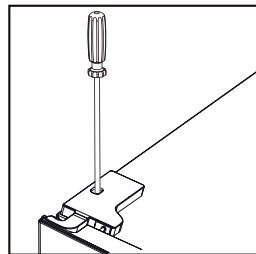
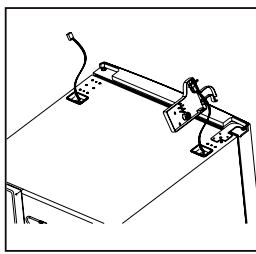
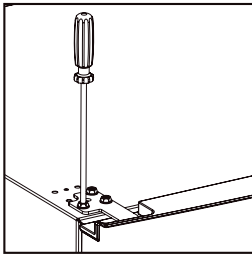

11. Befestigen Sie die Abdeckung der Schraube.

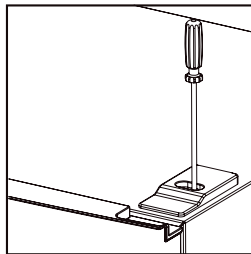

## Installieren Sie den äußeren Türgriff

(falls ein äußerer Türgriff verwendet wird)

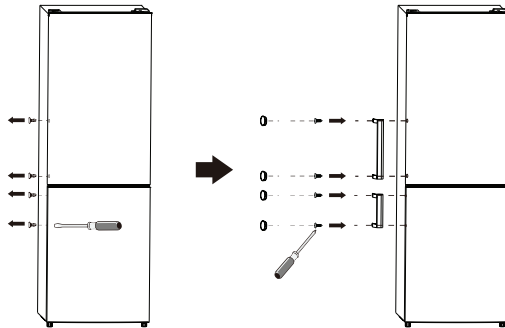

## Raumanforderungen

- Vor dem Gerät muss ausreichend Freiraum bleiben, damit Sie die Tür problemlos öffnen können.
- Auf beiden Seiten und hinter dem Gerät muss eine Spalte von mindestens 50 mm bleiben.

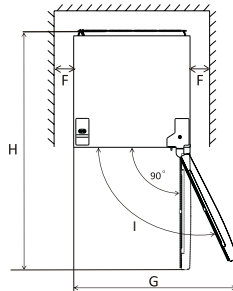
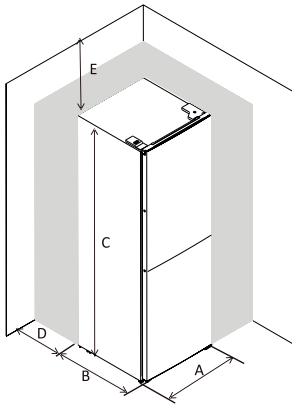

A	550"
B	585"
C	1800
D	min=50"
E	min=50"
F	min=50"
G	1100 "
H	1135
L	135"

## Ausbalancierung des Geräts

Zur Ausbalancierung dienen zwei höhenverstellbare Füße im Vorderteil des Geräts.

Wenn das Gerät waagrecht nicht ausbalanciert ist, funktioniert die magnetische Dichtung nicht richtig und die Tür lässt sich nicht gut schließen.

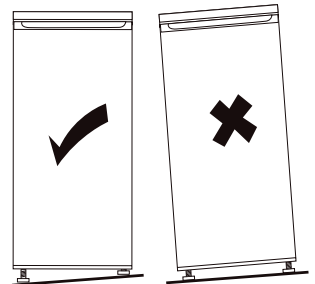

# BEDIENBLENDE

---

## Einstellung der Temperatur im Kühlraum

Thermostatregler zur Temperatureinstellung im Kühlraum

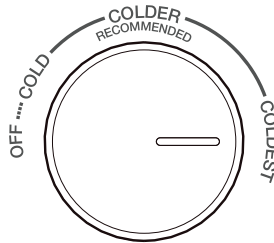

- Der Thermostatregler dient zur Einstellung der Temperatur im Kühlraum.
- Die Innentemperatur wird mit einem Temperaturfühler geregelt. Es stehen Ihnen 4 Temperaturstufen zur Verfügung: OFF (AUS), COLD (KALT), COLDER (KÄLTER) und COLDEST (AM KÄLTESTEN). Die Einstellung COLD entspricht der höchsten Temperatur, mit der Einstellung COLDEST erreichen Sie die niedrigste Temperatur.
- Es kann sein, dass das Gerät die eingestellte Temperatur nicht erreicht, wenn das Wetter zu warm ist oder wenn Sie die Tür zu oft öffnen.
- Wenn Sie den Thermostatregler in Position OFF drehen, wird das Gerät ausgeschaltet.

## Einstellung der Temperatur im Gefrierraum

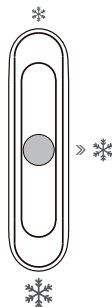

Schieberegler für die Temperatureinstellung im Gefrierraum

### TEMPERATUREINSTELLUNG IM GEFRIERRAUM

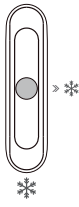
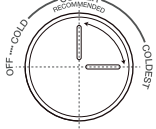
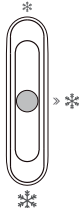
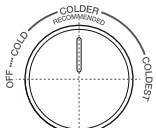

- Dieser Schieberegler, der sich im Kühlraum befindet, dient zur Temperatureinstellung im Gefrierraum.
- Wenn sich der Schieberegler in der Nähe des Symbols \* befindet, ist die Temperatur im Gefrierraum höher. Umgekehrt, wenn sich der Schieberegler in der Nähe des Symbols \* befindet, ist die Temperatur im Gefrierraum niedriger.
- Die mittlere Position \* des Schiebereglers wird für die normale Verwendung empfohlen.
- Wenn Sie die niedrigste Temperatur im Gefrierraum einstellen wollen, stellen Sie den Schieberegler in Position \*.

## Empfohlene Temperatureinstellung

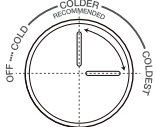
Empfohlene Temperatureinstellung		
Umgebungstemperatur	Gefrierraum	Kühlraum
Sommer (über 38 °C)		 Einstellung COLDER-COLDEST
Normal		 Einstellung COLDER
Winter (unter 16 °C)		 Einstellung COLDER-COLDEST

- Die oben angegebenen Empfehlungen können als Orientierungshilfe bei der Temperatureinstellung dienen.
- Im Winter und bei der Temperatur unter 16 °C sollten Sie die Temperaturstufen \* und COLD nicht einstellen.
- Im Rahmen der Energieersparnis sollten Sie die Einstellungen \* und COLDEST nur kurzfristig verwenden, und zwar in dem Fall, wenn Sie Lebensmittel schnell einfrieren oder Eiswürfel herstellen wollen. Vergessen Sie dann nicht, die Temperatureinstellung zu ändern.

## Einfluss auf die Aufbewahrung von Lebensmitteln

Bei der empfohlenen Einstellung beträgt die Aufbewahrungszeit im Kühlraum 3 Tage. Bei der empfohlenen Einstellung beträgt die Aufbewahrungszeit im Gefrierraum 1 Monat.

Wenn Sie eine andere Temperatur einstellen als empfohlen, kann sich die Aufbewahrungszeit verkürzen.

# TÄGLICHE VERWENDUNG

---

## Erstverwendung

### Reinigung des Innenraumes

Vor der ersten Verwendung des Gerätes müssen Sie den Innenraum und sämtliches Innenzubehör mit lauwarmem Wasser mit etwas neutraler Seife reinigen, um den typischen Geruch eines brandneuen Produktes zu beseitigen. Wischen Sie dann das Gerät gründlich trocken.

**Wichtig!** Verwenden Sie keine Reinigungsmittel und abrasiven Pulver, denn sie könnten die Geräteoberfläche beschädigen.

## Einfrieren frischer Lebensmittel

- Der Gefrierraum eignet sich zum Einfrieren frischer Lebensmittel und zur langfristigen Aufbewahrung eingefrorener und tiefgekühlter Lebensmittel.
- Frische Lebensmittel, die Sie einfrieren wollen, geben Sie in das untere Gefrierfach.
- Die maximale Lebensmittelmenge, die binnen 24 Stunden eingefroren werden kann, ist auf dem Typenschild angegeben.
- Der Einfrierprozess dauert 24 Stunden: Während dieser Zeit dürfen Sie keine weiteren Lebensmittel in den Gefrierraum geben.

## Alltägliche Verwendung

Orientieren Sie sich bei der Einteilung verschiedener Lebensmittel in verschiedene Geräteteile nach der folgenden Tabelle:

Kühlraum	Lebensmittelsorte
Tür und Türablagen des Kühlraums	<ul style="list-style-type: none"><li>• Lebensmittel mit natürlichen Konservierungsmitteln, z.B. Marmeladen, Fruchtsäfte, Getränke und Gewürze.</li><li>• Bewahren Sie hier keine schnell verderblichen Lebensmittel auf.</li></ul>
Obst- und Gemüseschublade	<ul style="list-style-type: none"><li>• Obst, Kräuter und Gemüse sollten in die Schublade separat gegeben werden.</li><li>• Bananen, Zwiebeln, Kartoffeln und Knoblauch sind nicht zur Aufbewahrung im Kühlschranks bestimmt.</li></ul>
Mittlere Ablage des Kühlraums	<ul style="list-style-type: none"><li>• Milchprodukte, Eier.</li></ul>
Obere Ablage des Kühlraums	<ul style="list-style-type: none"><li>• Lebensmittel, die keine Wärmebehandlung benötigen, z.B. bereits gekochte Speisen, Würste und Essensreste.</li></ul>
Gefrierraumfächer	<ul style="list-style-type: none"><li>• Lebensmittel zur langfristigen Aufbewahrung.</li><li>• Unteres Fach für rohes Fleisch, Geflügel und Fische.</li><li>• Mittleres Fach für eingefrorene Gemüsesorten und Pommes frites.</li><li>• Oberes Fach für Speiseeis, eingefrorenes Obst und Gebäck.</li></ul>

## Aufbewahrung eingefrorener Lebensmittel

Bei der ersten Inbetriebnahme oder nach einer längeren Pause: Lassen Sie das Gerät mindestens 2 Stunden bei höherer Einstellung laufen, bevor Sie Lebensmittel in den Innenraum geben.

**Wichtig!** Falls die Lebensmittel versehentlich aufgetaut werden, zum Beispiel im Falle eines längeren Stromausfalls (der entsprechende Wert ist in der Tabelle technischer Parameter als „Aufbewahrungszeit bei einer Störung“ angegeben), müssen sie so schnell wie möglich verbraucht oder sofort gekocht und erst dann erneut eingefroren werden (nach dem Kochen).

## Auftauen

Tiefgekühlte oder eingefrorene Lebensmittel können vor der Verwendung im Kühlschrank oder bei Raumtemperatur aufgetaut werden, je nach Zeit, die Ihnen für das Auftauen zur Verfügung steht. Kleine Lebensmittelstücke können sogar im eingefrorenen Zustand direkt nach dem Herausnehmen aus dem Gefrierraum gekocht werden. In solchem Fall dauert das Kochen länger.

## Verstellbare Ablagen

Die Seitenwände des Kühlraums sind mit einer Reihe Schienen ausgestattet, in die Sie die Glasablagen je nach Bedarf einschieben können.

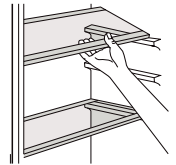

## Herausnehmen der Türablagen

Die Türablagen lassen sich herausnehmen, damit Sie sie reinigen können. Ziehen Sie die Türablage vorsichtig aus den Schienen in Pfeilrichtung heraus. Reinigen Sie die Türablage und schieben Sie sie auf dieselbe Weise zurück.

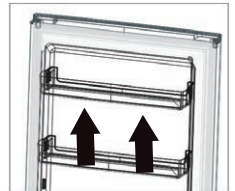

## Herausnehmen der unteren Schublade

1. Ziehen Sie die untere Schublade bis zur Sperre heraus.
2. Heben Sie den Vorderteil der Schublade an.
3. Ziehen Sie die Schublade heraus.

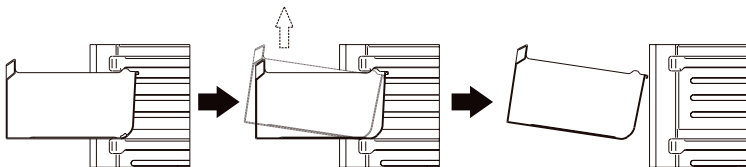

# Nützliche Ratschläge und Tipps

## Tipps zum Einfrieren von Lebensmitteln

Es folgen einige wichtige Ratschläge, die Ihnen helfen, den Einfrierprozess am effektivsten zu nutzen:

- die maximale Lebensmittelmenge, die binnen 24 Stunden eingefroren werden kann, ist auf dem Typenschild angegeben;
- der Einfrierprozess dauert 24 Stunden und während dieser Zeit sollten Sie keine anderen Lebensmittel in den Gefrierraum geben;
- zum Einfrieren eignen sich nur Lebensmittel höchster Qualität, frisch und gründlich gereinigt;
- bereiten Sie die Lebensmittel in kleinen Portionen vor, sodass die schnell und vollständig eingefroren werden können, außerdem können Sie dann nur die gewünschte Menge auftauen;
- packen Sie die Speisen in Aluminiumfolie oder Polyethylen ein und vergewissern Sie sich, dass die Verpackung luftdicht ist;
- frische, nicht eingefrorene Lebensmittel dürfen mit bereits eingefrorenen Lebensmitteln nicht in Berührung kommen, ansonsten könnte es zur Temperaturerhöhung eingefrorener Lebensmittel kommen;
- fettarme Lebensmittel sind leichter und länger aufzubewahren als fettreiche Lebensmittel; Salz hat einen negativen Einfluss auf die Haltbarkeit von Lebensmitteln;
- wenn Eiswürfel sofort nach dem Herausnehmen aus dem Gefrierraum gegessen werden, können sie Hauterfrierungen verursachen;
- notieren Sie das Datum des Einfrierens auf jedem Päckchen mit Lebensmitteln, um Übersicht über die Aufbewahrungszeit zu haben;
- eingefrorene Lebensmittel können Hauterfrierungen verursachen.

## Empfehlungen für das Aufbewahren von eingefrorenen Lebensmitteln

Wenn Sie die beste Leistung des Gerätes erreichen wollen, sollen Sie folgende Hinweise einhalten:

- vergewissern Sie sich, dass die eingefrorenen Lebensmittel bereits im Geschäft ordnungsgemäß aufbewahrt wurden;
- der Transport der eingefrorenen Lebensmittel aus dem Geschäft in den Gefrierraum sollte so schnell wie möglich erfolgen;
- öffnen Sie die Tür nicht allzu oft und lassen Sie sie nicht zu lange offen.

Die Lebensmittel verderben nach dem Auftauen schnell und es ist nicht möglich, sie erneut einzufrieren. Überschreiben Sie die vom Hersteller angegebene Aufbewahrungszeit der Lebensmittel nicht.

## Empfehlungen für das Kühlen frischer Lebensmittel

Wenn Sie die beste Leistung des Gerätes erreichen wollen, sollten Sie folgende Hinweise einhalten:

- Im Kühlschrank dürfen weder warme Spiesen noch verdampfende Flüssigkeiten aufbewahrt werden.
- Die Lebensmittel müssen zugedeckt oder eingepackt werden, vor allem wenn sie ein starkes Aroma haben.

## Empfehlungen für das Kühlen

Nützliche Ratschläge:

- Fleisch (alle Sorten): Packen Sie das Fleisch in Polyethylenbeutel in und geben Sie es auf die Glasablage über der Obst- und Gemüseschublade.
- Aus Sicherheitsgründen lässt sich das Fleisch auf diese Weise maximal einen oder zwei Tage aufbewahren.
- Gekochte Speisen, kalte Gerichte usw.: Diese Speisen sollten zugedeckt werden und können auf beliebiger Ablage aufbewahrt werden.
- Obst- und Gemüse: Sie sollten gründlich gereinigt und in die Obst- und Gemüseschublade gegeben werden.
- Butter und Käse: Sie sollte sich in speziellen luftdichten Verpackungen befinden oder in Aluminiumfolie oder Polyethylenbeutel gepackt werden, um die Luftzufuhr zu verhindern.
- Milchflaschen: Sie sollten einen Verschluss haben und in der Türablage aufbewahrt werden.
- Bananen, Kartoffel, Zwiebeln und Knoblauch sind zur Aufbewahrung im Kühlraum nicht geeignet.
- Um die maximale Energieeffizienz zu erreichen, müssen alle Fächer, Schubladen und Ablagen auf ihrem Platz sein.

## Reinigung

Aus hygienischen Gründen müssen Sie den Innenraum des Gerätes zusammen mit dem Innenzubehör regelmäßig reinigen.

**⚠ Achtung!** Während der Reinigung darf das Gerät an das Stromnetz nicht angeschlossen werden. Es droht Stromschlaggefahr! Schalten Sie das Gerät vor der Reinigung aus und ziehen Sie den Netzstecker des Netzkabels aus der Steckdose, schalten Sie den Sicherungsschalter aus oder schalten Sie die Sicherung ab. Das Gerät darf nie mit einem Dampfreiniger gereinigt werden. Es könnte sich Feuchtigkeit in elektrischen Komponenten ansammeln und zum Stromschlag führen! Heißer Dampf kann auch Kunststoffteile beschädigen. Vor der erneuten Inbetriebnahme muss das Gerät vollkommen trocken sein.

**Wichtig!** Ätherische Öle und organische Lösungsmittel können Kunststoffteile beschädigen, z.B. Zitronensaft, Orangerindesaft, Buttersäure, Zitronensäure oder Reinigungsmittel mit Essigsäure.

- Diese Stoffe dürfen mit den Geräteteilen nicht in Berührung kommen.
- Verwenden Sie keine abrasiven Reinigungsmittel.
- Vor der Reinigung müssen Sie alle Lebensmittel aus dem Gerät herausnehmen. Bewahren Sie sie in einem kalten Raum, gut zugedeckt.
- Schalten Sie das Gerät vor der Reinigung aus und ziehen Sie den Netzstecker des Netzkabels aus der Steckdose, schalten Sie den Sicherungsschalter aus oder schalten Sie die Sicherung ab.
- Wischen Sie das Gerät und das Innenzubehör mit einem Tuch und lauwarmem Wasser, dann mit einem sauberen Tuch und klarem Wasser. Wischen Sie dann alles trocken.
- Nach dem Trockenwischen können Sie das Gerät wieder einschalten.



## Austausch der Beleuchtung

Das Gerät ist mit einer LED-Innenbeleuchtung ausgestattet. Den Austausch kann nur ein qualifizierter Elektrotechniker durchführen.

## Beseitigung von Problemen

**⚠ Achtung!** Bevor Sie an die Beseitigung von Störungen herangehen, trennen Sie das Gerät vom Stromnetz. Probleme, die in dieser Gebrauchsanleitung nicht gelistet sind, dürfen nur von einer autorisierten Servicestelle gelöst werden.

**Wichtig!** Wenn das Gerät im Normalbetrieb arbeitet, sind bestimmte Geräusche zu hören (Kompressor, Kältemittelzirkulation).

Problem	Mögliche Ursache	Lösung
Das Gerät arbeitet nicht.	Es ist die niedrigste Temperaturstufe eingestellt.	Schalten Sie den Thermostatregler in eine andere Position um und schalten Sie das Gerät ein.
	Der Netzstecker befindet sich nicht in der Steckdose oder ist locker.	Stecken Sie den Netzstecker ordentlich in die Steckdose.
	Die Sicherung ist unterbrochen oder defekt.	Prüfen Sie die Sicherungen und ersetzen Sie sie bei Bedarf.
	Die Steckdose ist defekt.	Die Störungen in der Stromversorgung darf nur ein qualifizierter Elektriker reparieren.
Das Gerät kühlt zu viel.	Die Temperatur ist zu niedrig eingestellt.	Stellen Sie den Thermostatregler auf einen höheren Wert ein.
Die Lebensmittel sind nicht ausreichend eingefroren.	Die Temperatur ist nicht richtig eingestellt.	Lesen Sie das Einleitungskapitel, wo die Einstellung der Temperatur beschrieben ist.
	Die Tür war eine längere Zeit offen.	Öffnen Sie die Tür nur kurz und schließen Sie sie so schnell wie möglich.
	Während der letzten 24 Stunden haben Sie in das Gerät zu viele warme Lebensmittel gegeben.	Stellen Sie für eine bestimmte Zeit eine niedrigere Temperatur ein.
	Das Gerät befindet sich in der Nähe einer Wärmequelle.	Lesen Sie das Kapitel über die Installation des Gerätes und verstellen Sie das Gerät bei Bedarf.

Eine starke Raureifschicht an der Türdichtung	Die Türdichtung ist mit einer starken Schicht Raureif bedeckt.	Wärmen Sie die Teile der Türdichtung, die nicht gut dichten, mit einem Haartrockner (bei kalter Temperatureinstellung). Formen Sie dabei die Türdichtung mit der Hand so, dass sie gut dichtet.
Ungewöhnliche Geräusche.	Das Gerät ist nicht ausbalanciert.	Balancieren Sie das Gerät mit höhenverstellbaren Füßen aus.
	Das Gerät berührt Wände oder andere Gegenstände.	Verstellen Sie das Gerät leicht.
	Eine Komponente, z.B. ein Rohr, an der Rückseite des Gerätes berührt eine andere Gerätekomponente oder eine Wand.	Biegen Sie bei Bedarf die Komponente leicht.
Auf dem Boden befindet sich Wasser.	Es ist zur Blockierung der Ablauföffnung für Kondensat.	Lesen Sie das Kapitel über die Reinigung und Pflege durch.
Die Seitenwand ist warm.	Es handelt sich um eine normale Erscheinung. Drinnen befindet sich der Kondensator.	Ziehen Sie bei Bedarf Schutzhandschuhe an.

Falls das Problem erneut erscheint, kontaktieren Sie eine autorisierte Servicestelle. Die Kontaktdaten der autorisierten Servicestelle finden Sie auf [www.lord.eu](http://www.lord.eu).

In der angegebenen Servicestelle können Sie auch Ersatzteile bestellen.

Die Ersatzteile können gemäß der entsprechenden Ökodesign-Verordnung innerhalb von mindestens 7 oder 10 Jahren (je nach Ersatzteiltyp), nachdem das letzte Stück des Gerätemodells im Europäischen Wirtschaftsraum auf den Markt gebracht worden ist, bei der autorisierten Servicestelle gekauft werden. Bevor Sie die autorisierte Servicestelle kontaktieren, bereiten Sie sich das Modellkennzeichen und die Seriennummer vor.

Das Modellkennzeichen und die Seriennummer sind auf dem Typenschild angegeben, das sich an der Hinterseite des Gerätes befindet.

Wir empfehlen Ihnen, sich die Typenschildangaben in diese Gebrauchsanleitung zu notieren, bevor Sie das Gerät installieren.

Informationen über das Modell in der Produktdatenbank, die in der Verordnung (EU) 2019/2016 definiert ist, finden Sie hier:

C22: <https://eprel.ec.europa.eu/qr/1409499>

C23: <https://eprel.ec.europa.eu/qr/1412567>



Dear customer:

Thank you for purchasing this device. To ensure that you get the best results from your new appliance, read the simple instructions in this brochure.

Please ensure that the packing material is disposed of in accordance with the current environmental requirements.

When disposing of any equipment please contact your local waste disposal department for advice on safe disposal.

This appliance must be only used for its intended purpose. This appliance is intended to be used in household.

# CONTENT

---

<b>SAFETY INFORMATION .....</b>	<b>4</b>
<b>OVERVIEW .....</b>	<b>11</b>
<b>INSTALLATION.....</b>	<b>12</b>
Space Requirement .....	12
Positioning.....	12
Location .....	12
Electrical connection .....	12
Door Reversibility.....	13
Install door external handle (if external handle is present) .....	17
Space requirement .....	17
Levelling the unit .....	17
<b>USER CONTROL PANEL.....</b>	<b>18</b>
Temperature setting of the Fridge Compartment .....	18
Temperature setting of the Freezer Compartment.....	18
Impact on food storage .....	19
<b>DAILY USE .....</b>	<b>20</b>
First use .....	20
Freezing fresh food .....	20
Daily use .....	20
Helpful hints and tips.....	22
Cleaning.....	23
Replace the lamp.....	23
Troubleshooting .....	24

In the interest of your safety and to ensure the correct use, before installing and first using the appliance, read this user manual carefully, including its hints and warnings. To avoid unnecessary mistakes and accidents, it is important to ensure that all people using the appliance are thoroughly familiar with its operation and safety features. Save these instructions and make sure that they remain with the appliance if it is moved or sold, so that everyone using it through its life will be properly informed on appliance use and safety.

For the safety of life and property keep the precautions of these user's instructions as the manufacturer is not responsible for damages caused by omission.

### **Children and vulnerable people safety**

- This appliance can be used by children aged from 8 years and above and persons with reduced physical, sensory or mental capabilities or lack of experience and knowledge if they have been given supervision or instruction concerning use of the appliance in a safe way and understand the hazards involved.
- Children aged from 3 to 8 years are allowed to load and unload this appliance.
- Children should be supervised to ensure that they do not play with the appliance.
- Cleaning and user maintenance shall not be made by children unless they are aged from 8 years and above and supervised.
- Keep all packaging well away from children. There is risk of suffocation.
- If you are discarding the appliance pull the plug out of the socket, cut the connection cable (as close to the appliance as you can) and remove the door to prevent playing children to suffer electric shock or to close themselves into it.

- If this appliance featuring magnetic door seals is to replace an older appliance having a spring lock (latch) on the door or lid, be sure to make that spring lock unusable before you discard the old appliance. This will prevent it from becoming a death trap for a child.

### **General safety**

**⚠ WARNING!** Keep ventilation openings, in the appliance enclosure or in the built-in structure, clear of obstruction.

**⚠ WARNING!** Do not use mechanical devices or other means to accelerate the defrosting process, other than those recommended by the manufacturer.

**⚠ WARNING!** Do not damage the refrigerant circuit.

**⚠ WARNING!** Do not use other electrical appliances (such as ice cream makers) inside of refrigerating appliances, unless they are approved for this purpose by the manufacturer.

**⚠ WARNING!** Do not touch the light bulb if it has been on for a long period of time because it could be very hot.\*

**⚠ WARNING!** When positioning the appliance, ensure the supply cord is not trapped or damaged.

**⚠ WARNING!** When positioning the appliance, ensure the supply cord is not trapped or damaged.

- Do not store explosive substances such as aerosol cans with a flammable propellant in this appliance.
- The refrigerant isobutane (R-600a) is contained within the refrigerant circuit of the appliance, a natural gas with a high level of environmental compatibility, which is nevertheless flammable.
- During transportation and installation of the appliance, be certain that none of the components of the refrigerant circuit become damaged.
  - avoid open flames and sources of ignition
  - thoroughly ventilate the room in which the appliance is situated

- It is dangerous to alter the specifications or modify this product in any way. Any damage to the cord may cause a short circuit, fire and/or electric shock.
- This appliance is intended to be used in household and similar applications such as
  - staff kitchen areas in shops, offices and other working environments;
  - farm houses and by clients in hotels, motels and other residential type environments;
  - bed and breakfast type environments;
  - catering and similar non-retail applications.

**⚠ WARNING!** Any electrical components(plug, power cord, compressor and etc.) must be replaced by a certified service agent or qualified service personnel.

**⚠ WARNING!** The light bulb supplied with this appliance is a “special use lamp bulb” usable only with the appliance supplied. This “special use lamp” is not usable for domestic lighting.\*

- Power cord must not be lengthened.
- Make sure that the power plug is not squashed or damaged by the back of the appliance. A squashed or damaged power plug may overheat and cause a fire.
- Make sure that you can come to the mains plug of the appliance.
- Do not pull the mains cable.
- If the power plug socket is loose, do not insert the power plug. There is a risk of electric shock or fire.
- You must not operate the appliance without the lamp.
- This appliance is heavy. Care should be taken when moving it.
- Do not remove nor touch items from the freezer compartment if you hands are damp/wet, as this could cause skin abrasions or frost/freezer burns.
- Avoid prolonged exposure of the appliance to direct sunlight.



## Daily use

- Do not put hot on the plastic parts in the appliance.
- Do not place food products directly against the rear wall.
- Frozen food must not be re-frozen once it has been thawed out.
- Store pre-packed frozen food in accordance with the frozen food manufacture, instructions.
- Appliance, manufactures storage recommendations should be strictly adhered to. Refer to relevant instructions.
- Do not place carbonated or fizzy drinks in the freezer compartment as it creates pressure on the container, which may cause it to explode, resulting in damage to the appliance.
- Ice lollies can cause frost burns if consumed straight from the appliance.

To avoid contamination of food, please respect the following instructions

- Opening the door for long periods can cause a significant increase of the temperature in the compartments of the appliance.
- Clean regularly surfaces that can come in contact with food and accessible drainage systems.
- Clean water tanks if they have not been used for 48 h; flush the water system connected to a water supply if water has not been drawn for 5 days.
- Store raw meat and fish in suitable containers in the refrigerator, so that it is not in contact with or drip onto other food.
- Two-star frozen-food compartments(if they are presented in the appliance) are suitable for storing pre-frozen food, storing or making ice-cream and making ice cubes.
- One-, two- and three -star compartments (if they are presented in the appliance) are not suitable for the freezing of fresh food.
- If the appliance is left empty for long periods, switch off, defrost, clean, dry and leave the door open to prevent mould developing within the appliance.

## Care and cleaning

- Before maintenance, switch off the appliance and disconnect the mains plug from the mains socket.
- Do not clean the appliance with metal objects.
- Do not use sharp objects to remove frost from the appliance. Use a plastic scraper.
- Regularly examine the drain in the refrigerator for defrosted water. If necessary, clean the drain. If the drain is blocked, water will collect in the bottom of the appliance.

## Installation

**Important!** For electrical connection carefully follow the instructions given in specific paragraphs.

- Unpack the appliance and check if there are damages on it. Do not connect the appliance if it is damaged. Report possible damages immediately to the place you bought it. In that case retain packing.
- It is advisable to wait at least four hours before connecting the appliance to allow the oil to flow back in the compressor.
- Adequate air circulation should be around the appliance, lacking this leads to overheating. To achieve sufficient ventilation follow the instructions relevant to installation.
- Wherever possible the spacers of the product should be against a wall to avoid touching or catching warm parts (compressor, con-denser) to prevent possible burn.
- The appliance must not be located close to radiators or cookers.
- Make sure that the mains plug is accessible after the installation of the appliance.

## Service

- Any electrical work required to do the servicing of the appliance should be carried out by a qualified electrician or competent person.

- This product must be serviced by an authorized Service Center, and only genuine spare parts must be used.

### **Energy saving**

- Don't put hot food in the appliance;
- Don't pack food close together as this prevents air circulating;
- Make sure food don't touch the back of the compartment(s);
- If electricity goes off, don't open the door(s);
- Don't open the door(s) frequently;
- Don't keep the door(s) open for too long time;
- Don't set the thermostat on exceeding cold temperatures;
- All accessories, such as drawers, shelves balconies, should be kept there for lower energy consumption.

### **Environment Protection**

This appliance does not contain gasses which could damage the ozone layer, in either its refrigerant circuit or insulation materials. The appliance shall not be discarded together with the urban refuse and rubbish. The insulation foam contains flammable gases: the appliance shall be disposed according to the appliance regulations to obtain from your local authorities. Avoid damaging the cooling unit, especially the heat exchanger. The materials used on this appliance marked by the symbol  are recyclable.



The symbol on the product or on its packaging indicates that this product may not be treated as household waste. Instead it should be taken to the appropriate collection point for the recycling of electrical and electronic equipment. By ensuring this product is disposed of correctly, you will help prevent potential negative consequences for the environment and human health, which could otherwise be caused by inappropriate waste handling of this product. For more detailed information about recycling of this product, please contact your local council, your household waste disposal service or the shop where you purchased the product.

### **Packaging materials**

The materials with the symbol are recyclable. Dispose the packaging in a suitable collection containers to recycle it.

### **Disposal of the appliance**

1. Disconnect the mains plug from the mains socket.
2. Cut off the mains cable and discard it.



**⚠ WARNING!** During using, service and disposal the appliance, please pay attention to symbol similar as left side, which is located on rear of appliance (rear panel or compressor) and with yellow or orange color. It's risk of fire warning symbol. There are flammable materials in refrigerant pipes and compressor. Please be far away fire source during using, service and disposal.

# OVERVIEW

---

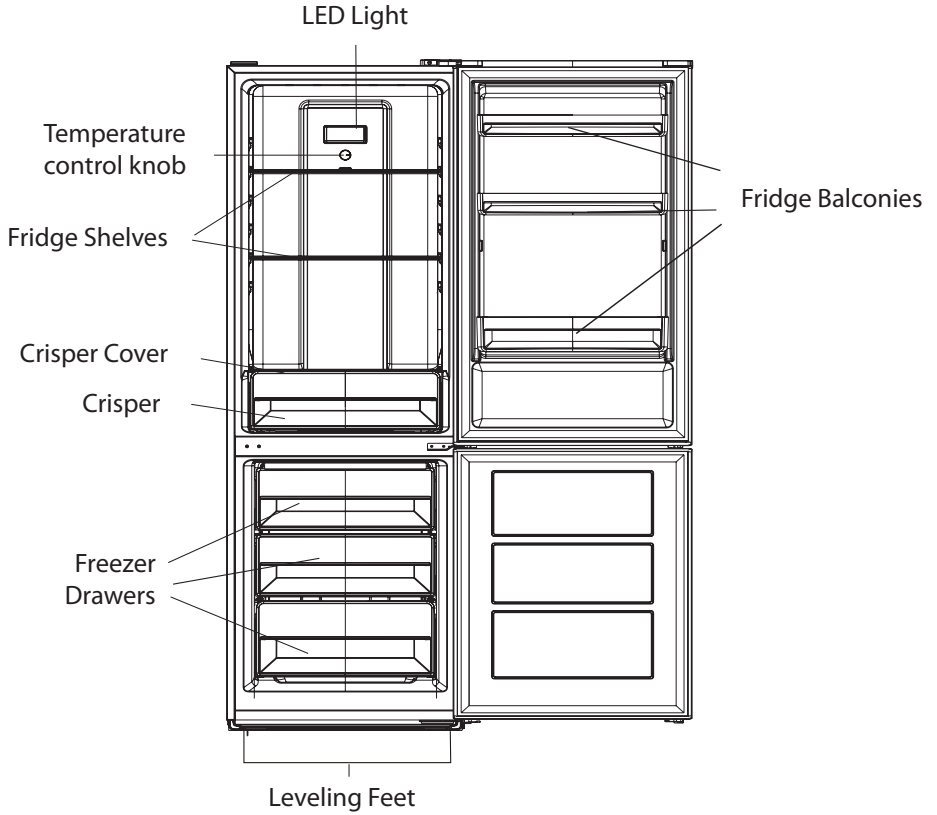

**Note:** Above picture is for reference only. Real appliance might be different..

---

# INSTALLATION

---

## Space Requirement

- Select a location without direct exposure to sunlight;
- Select a location with enough space for the refrigerator doors to open easily;
- Select a location with level (or nearly level) flooring;
- Allow sufficient space to install the refrigerator on a flat surface;
- Allow clearance to the right, left, back and top when installing. This will help reduce power consumption and keep your energy bills lower.
- Keep at least 50 mm gap at two sides and back.

## Positioning

Install this appliance at a location where the ambient temperature corresponds to climate class indicated on the rating plate of the appliance for refrigerating appliances with climate class::

- SN: extended temperate: this refrigerating appliance is intended to be used at ambient temperatures ranging from 10 °C to 32 °C;
- N: temperate: this refrigerating appliance is intended to be used at ambient temperatures ranging from 16 °C to 32 °C;
- ST: subtropical: this refrigerating appliance is intended to be used at ambient temperatures ranging from 16 °C to 38 °C;
- T: tropical: this refrigerating appliance is intended to be used at ambient temperatures ranging from 16 °C to 43 °C;

## Location

The appliance should be installed well away from sources of heat such as radiators, boilers, direct sunlight etc. Ensure that air can circulate freely around the back of the cabinet. To ensure best performance, if the appliance is positioned below an overhanging wall unit, the minimum distance between the top of the cabinet and the wall unit must be at least 100 mm. Ideally, however, the appliance should not be positioned below overhanging wall units. Accurate leveling is ensured by one or more adjustable feet at the base of the cabinet.

This refrigerating appliance is not intended to be used as a built-in appliance

 **WARNING!** It must be possible to disconnect the appliance from the mains power supply; the plug must therefore be easily accessible after installation.

## Electrical connection

Before plugging in, ensure that the voltage and frequency shown on the rating plate correspond to your domestic power supply. The appliance must be earthed. The power supply cable plug is provided with a contact for this purpose. If the domestic power supply socket is not earthed, connect the appliance to a separate earth in compliance with current regulations, consulting a qualified electrician. The manufacturer declines all responsibility if the above safety precautions are not observed. This appliance complies with the E.E.C. Directives.

## Door Reversibility

Before reversing the door, please be prepared below tools and material: straight screwdriver, cross screwdriver, spanner and the components included in the poly bag:

Left Door Hinge  
Cover x 1

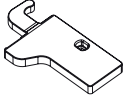

Left Aid-Closer on Upper  
Door x 1

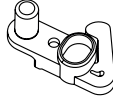

Left Aid-Closer on Lower  
Door x 1

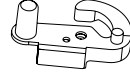

1. Unscrew top hinge cover and then unscrew the top hinge. Then lift upper door and place it on a soft pad to avoid scratch and damage.

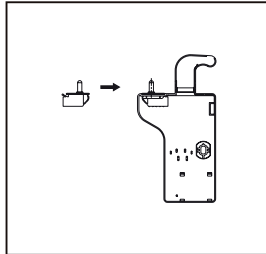
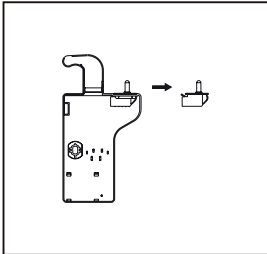
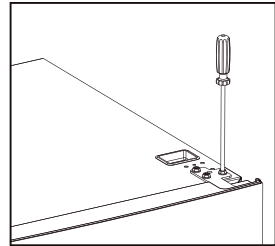
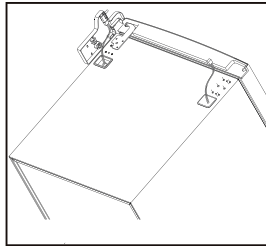
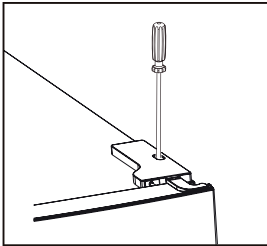

2. Remove the top left screw cover

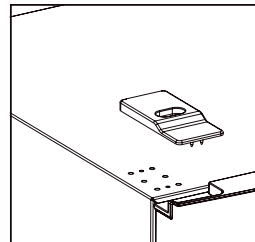
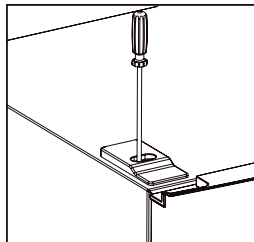

3. Take off the upper door, take out the screw from the middle hinge by cross screwdriver, then take off the lower door.

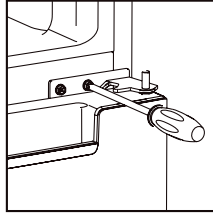

4. Laying down the refrigerator, take out the adjusting feet as below, then take off the lower hinge by cross screwdriver.

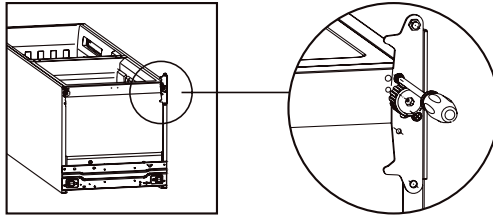

5. Adjusting the hinge care position of the lower hinge and upper hinge to opposite position

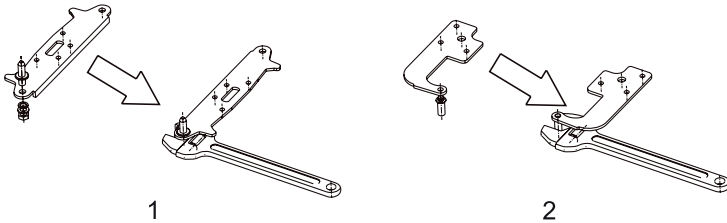



6. Install the lower hinge under to the refrigerator like below, screwing in the adjusting feet, make sure the position in horizon.

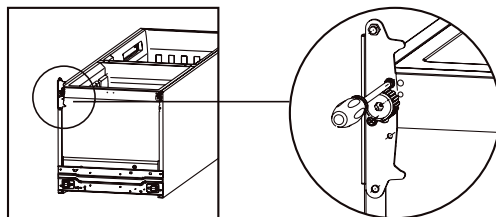

7. Remove the original aid-closers from upper and lower door, then install the aid-closers from the internal bag (with instruction manuals) to the opposite side.

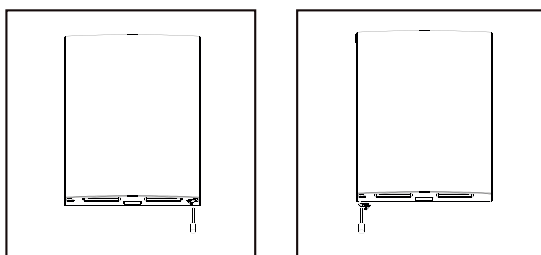

8. Detach the Fridge and the Freezer door gaskets and then attach them after rotating.

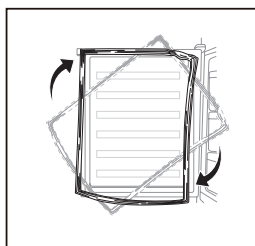

9. Install the lower door, adjust and fix the middle hinge onto the cabinet.

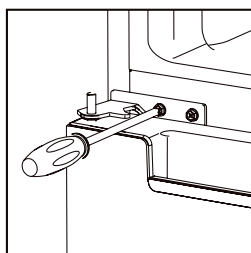

10. Place the upper door back on. Ensure the door is aligned horizontally and vertically so that the seal are closed on all sides before finally tightening the top hinge. Then insert the top hinge and screw it to the top of unit and then fix hinge cover (in accessory bag) by screw.

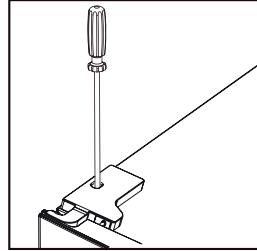
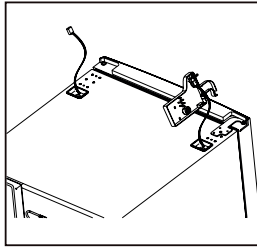
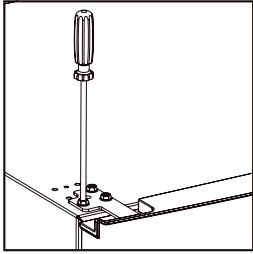

11. Fix the screw cover.

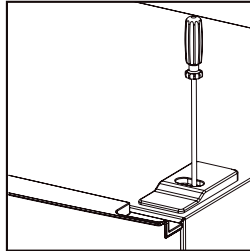

## Install door external handle (if external handle is present)

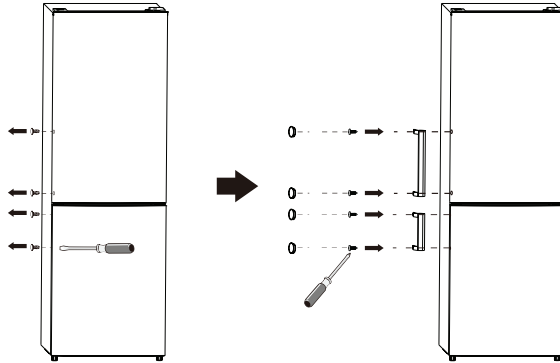

## Space requirement

- Keep enough space of door open.
- It is advisable to keep at least 50 mm gap at all sides.

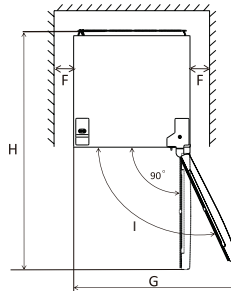
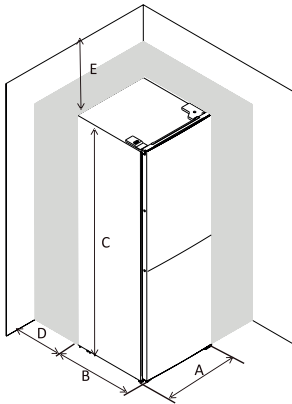

A	550"
B	585"
C	1800
D	min=50"
E	min=50"
F	min=50"
G	1100 "
H	1135
L	135"

## Levelling the unit

To do this adjust the two levelling feet at front of the unit.

If the unit is not level, the doors and magnetic seal alignments will not be covered properly.

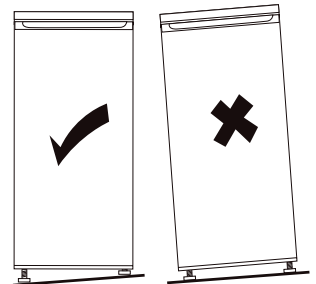
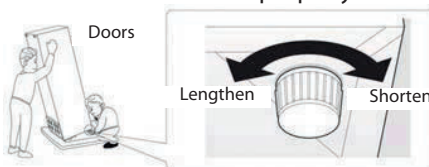

# USER CONTROL PANEL

---

## Temperature setting of the Fridge Compartment

The fridge temperature setting knob.

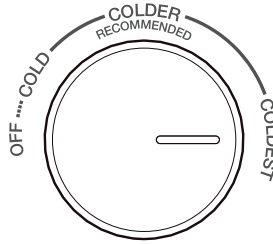

- The knob in fridge compartment is used to adjust temperature of fridge compartment.
- The internal temperature is controlled by a sensor. There are 4 settings: OFF, COLD, COLDER and COLDEST. COLD is warmest setting and COLDEST is coldest setting.
- The appliance may not operate at the correct temperature if it is in a particularly hot or if you open the door often.
- Neither fridge, nor freezer compartment works when the setting is OFF.

## Temperature setting of the Freezer Compartment

The freezer temperature setting slider.

### FREEZER CONTROL

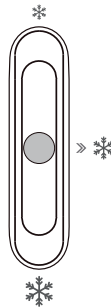

- This slider in fridge compartment is used to adjust temperature of freezer compartment.
- Slider is positioned toward \*, the temperature in freezer compartment will be higher. Contrarily, the temperature in freezer compartment will be lower if the slider is moved toward \*.
- Middle position \* of slider is advised position for normal using.
- To get lowest temperature in freezer compartment, you can adjust setting knob at coldest and position the slider at \*.

## Temperature setting recommendation

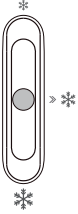
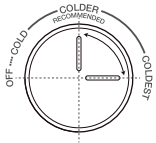
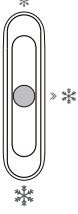
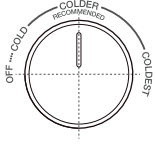
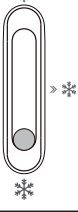
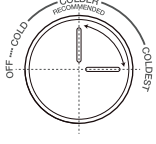
Temperature Setting Recommendation		
Environment Temperature	Freezer compartment	Fridge compartment
Summer (Above 38 °C)		 Set on colder-coldest
Normal		 Set on colder
Winter (Below 16 °C)		 Set on colder-coldest

- Information above give users recommendation of temperature setting.
- In winter or temperature below 16 °C, users should avoid set on \* and cold.
- For energy saving, the \* and coldest set only apply to special need (such as quick-freezing or ice making), and need turn back after special need.

### Impact on food storage

Under recommended setting, the best storage time of fridge compartment is no more than 3 days.

Under recommended setting, the best storage time of freezer compartment is no more than 1 month.

The best storage time may reduce under other settings.

# DAILY USE

---

## First use

### Cleaning the interior

Before using the appliance for the first time, wash the interior and all internal accessories with lukewarm water and some neutral soap so as to remove the typical smell of a brand new product, then dry thoroughly.

**Important!** Do not use detergents or abrasive powders, as these will damage the finish.

## Freezing fresh food

- The freezer compartment is suitable for freezing fresh food and storing frozen and deep-frozen food for a long time.
- Place the fresh food to be frozen in the bottom compartment.
- The maximum amount of food that can be frozen in 24 hours is specified on the rating plate.
- The freezing process lasts 24 hours: during this period do not add other food to be frozen.

## Daily use

Position different food in different compartments according to the table below

Refrigerator compartments	Type of food
Door or balconies of fridge compartment	<ul style="list-style-type: none"><li>• Foods with natural preservatives, such as jams, juices, drinks, condiments.</li><li>• Do not store perishable foods.</li></ul>
Crisper drawer (salad drawer)	<ul style="list-style-type: none"><li>• Fruits, herbs and vegetables should be placed separately in the crisper bin.</li><li>• Do not store bananas, onions, potatoes, garlic in the refrigerator.</li></ul>
Fridge shelf – middle	<ul style="list-style-type: none"><li>• Dairy products, eggs</li></ul>
Fridge shelf – top	<ul style="list-style-type: none"><li>• Foods that do not need cooking, such as ready-to-eat foods, deli meats, leftovers.</li></ul>
Freezer drawer(s)/shelf	<ul style="list-style-type: none"><li>• Foods for long-term storage.</li><li>• Bottom drawer/shelf for raw meat, poultry, fish.</li><li>• Middle drawer/shelf for frozen vegetables, chips.</li><li>• Top drawer/shelf for ice cream, frozen fruit, frozen baked goods.</li></ul>

## Storing frozen food

When first starting-up or after a period out of use. Before putting the product in the compartment let the appliance run at least 2 hours on the higher settings.

**Important!** In the event of accidental defrosting, for example the power has been off for longer than the value shown in the technical characteristics chart under “rising time”, the defrosted food must be consumed quickly or cooked immediately and then re-frozen (after cooked).

## Thawing

Deep-frozen or frozen food, prior to be used, can be thawed in the freezer compartment or at room temperature, depending on the time available for this operation.

Small pieces may even be cooked still frozen, directly from the freezer. In this case, cooking will take longer.

## Movable shelves

The walls of the refrigerator are equipped with a series of runners so that the shelves can be positioned as desired.

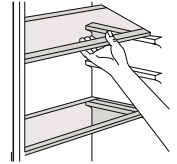

## Positioning the door balconies

Door balconies can be disassembled for cleaning. To make the disassembling as follows: gradually pull the balcony in the direction of the arrows until it comes free, after cleaning, reposition it.

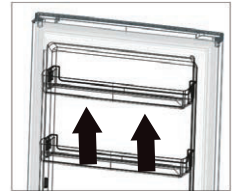

## Disassemble the bottom drawer

1. Pull out the bottom drawer to stopper position.
2. Lift up the front of drawer.
3. Pull out the bottom drawer. Setting the humidity In the Crisper

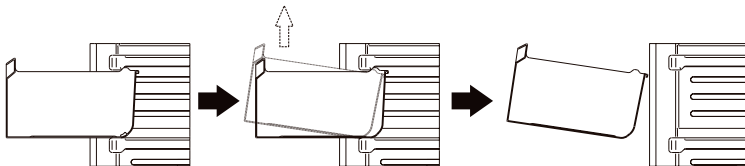

## Helpful hints and tips

### Hints for freezing

To help you make the most of the freezing process, here are some important hints:

- the maximum quantity of food which can be frozen in 24 hrs. is shown on the rating plate;
- the freezing process takes 24 hours. No further food to be frozen should be added during this period;
- only freeze top quality, fresh and thoroughly cleaned, foodstuffs;
- prepare food in small portions to enable it to be rapidly and completely frozen and to make it possible subsequently to thaw only the quantity required;
- wrap up the food in aluminium foil or polythene and make sure that the packages are airtight;
- do not allow fresh, unfrozen food to touch food which is already frozen, thus avoiding a rise in temperature of the latter;
- lean foods store better and longer than fatty ones; salt reduces the storage life of food;
- water ices, if consumed immediately after removal from the freezer compartment, can possibly cause the skin to be freeze burnt;
- it is advisable to show the freezing in date on each individual pack to enable you removal from the freezer compartment, can possibly cause the skin to be freeze burnt;
- it is advisable to show the freezing in date on each individual pack to enable you to keep tab of the storage time.

### Hints for storage of frozen food

To obtain the best performance from this appliance, you should:

- make sure that the commercially frozen foodstuffs were adequately stored by the retailer;
- be sure that frozen foodstuffs are transferred from the food store to the freezer in the shortest possible time;
- not open the door frequently or leave it open longer than absolutely necessary.

Once defrosted, food deteriorates rapidly and cannot be refrozen.

Do not exceed the storage period indicated by the food manufacture.

### Hints for fresh food refrigeration

To obtain the best performance:

- Do not store warm food or evaporating liquids in the refrigerator
- Do cover or wrap the food, particularly if it has a strong flavour



## Hints for refrigeration

Useful hints:

- Make (all types): wrap in polythene bags and place on the glass shelves above the vegetable drawer.
- For safety, store in this way only one or two days at the most.
- Cooked foods, cold dishes, etc.: these should be covered and may be placed on any shelf.
- Fruit and vegetables: these should be thoroughly cleaned and placed in the special drawer(s) provided.
- Butter and cheese: these should be placed in special airtight containers or wrapped in aluminum foil or polythene bags to exclude as much air as possible.
- Milk bottle: these should have a cap and should be stored in the balconies on the door.
- Bananas, potatoes, onions and garlic, if not packed.
- For energy efficiency ,all drawers,baskets and shelves,must be in right place, must not be kept in the fridge.

## Cleaning

For hygienic reasons the appliance interior, including interior accessories, should be cleaned regularly.

 **Caution!** The appliance may not be connected to the mains during cleaning. Danger of electrical shock! Before cleaning switch the appliance off and remove the plug from the mains, or switch off or turn out the circuit breaker or fuse. Never clean the appliance with a steam cleaner. Moisture could accumulate in electrical components, danger of electrical shock! Hot vapours can lead to the damage of plastic parts. The appliance must be dry before it is placed back into service.

**Important!** Ethereal oils and organic solvents can attack plastic parts, e.g. lemon juice or the juice from orange peel, butyric acid, cleanser that contain acetic acid.

- Do not allow such substances to come into contact the appliance parts.
- Do not use any abrasive cleaners
- Remove the food from the freezer. Store them in a cool place, well covered.
- Switch the appliance off and remove the plug from the mains, or switch off or turn out the circuit breaker or fuse.
- Clean the appliance and the interior accessories with a cloth and lukewarm water. After cleaning wipe with fresh water and rub dry.
- After everything is dry place appliance back into service.

## Replace the lamp

The internal light is a LED type. To replace the lamp, please contact qualified technician.

## Troubleshooting

**⚠ Caution!** Before troubleshooting, disconnect the power supply. Only a qualified electrician or competent person must do the troubleshooting that is not in this manual.

**Important!** There are some sounds during normal use (compressor, refrigerant circulation).

Problem	Possible cause	Solution
Appliance does not work	Temperature regulation knob is set at coldest	Set the knob at other switch on the appliance.
	Mains plug is not plugged in or is loose	Insert mains plug.
	Fuse has blown or is defective	Check fuse, replace if necessary.
	Socket is defective	Mains malfunctions are to be corrected by an electrician.
Appliance freezes or cools too much	Temperature is set too cold or the appliance runs at coldest.	Turn the temperature regulator to a warmer setting temporarily.
The food is not frozen enough.	Temperature is not properly adjusted.	Please look in the initial Temperature Setting section.
	Door was open for an extended period.	Open the door only as long as necessary.
	A large quantity of warm food was placed in the appliance within the last 24 hours.	Turn the temperature regulation to a colder setting temporarily.
	The appliance is near a heat source.	Please look in the installation location section.
Heavy build up of frost on the door seal.	Door seal is not air tight.	Carefully warm the leaking sections of the door seal with a hair dryer (on a cool setting). At the same time shape the warmed door seal by hand such that it sits correctly.
Unusual noises	Appliance is not level.	Re-adjust the feet.
	The appliance is touching the wall or other objects.	Move the appliance slightly.
	A component, e.g. a pipe, on the rear of the appliance is touching another part of the appliance or the wall.	If necessary, carefully bend the component out of the way.

Water on the floor	Water drain hole is blocked.	See the Cleaning and Care section.
Side panels are hot.	It's normal. Heat exchange parts are in the sides.	Take gloves to touch sides if needed.

If the malfunction shows again, contact the Service Center.

Authorized service center contact information can be found at [www.lord.eu](http://www.lord.eu).

Spare parts can also be ordered at the authorized service center.

According to the respective ecodesign regulation, spare parts can be obtained from the authorized service center for at least 7 or 10 years (based on the spare part type) since the last appliance model item has been placed on the market of the European Economic Area.

Please have the identification mark of the model and the serial number at hand before contacting the authorized service center.

The identification mark of the model and the serial number of the product can be found at the rating label placed on the outside surface at the rear of the appliance.

We recommend that you write the data from the production label into this manual before you place the appliance to the place where it will be operated to facilitate finding the data later.

Information on the model in the product database defined in Regulation (EU) 2019/2016 can be found via the following internet link:

for C22: <https://eprel.ec.europa.eu/qr/1409499>

for C23: <https://eprel.ec.europa.eu/qr/1412567>

Vážený zákazníku,

děkujeme Vám, že jste si zakoupil(a) tento spotřebič. Aby Vám tento spotřebič co nejlépe sloužil, přečtěte si pokyny v tomto návodu k obsluze.

Zajistěte, aby byl obalový materiál zlikvidován v souladu s platnými předpisy a s ohledem na životní prostředí.

Při likvidaci spotřebiče kontaktujte místní oddělení pro likvidaci odpadu, kde získáte informace o bezpečné likvidaci.

Tento spotřebič je možné používat pouze k určenému účelu. Spotřebič je určen pouze pro použití v domácnosti.

# OBSAH

---

<b>BEZPEČNOSTNÍ POKYNY .....</b>	<b>4</b>
<b>PŘEHLED .....</b>	<b>11</b>
<b>INSTALACE .....</b>	<b>12</b>
Požadavky na prostor .....	12
Umístění .....	12
Poloha.....	12
Elektrické připojení.....	12
Změna směru otevírání dveří.....	13
Instalace vnější rukojeti dveří (pokud je součástí výbavy).....	17
Požadavky na prostor .....	17
Vyrovnání spotřebiče.....	17
<b>OVLÁDACÍ PANEL .....</b>	<b>18</b>
Nastavení teploty v prostoru chladničky.....	18
Nastavení teploty v prostoru mrazničky.....	18
Vliv na skladování potravin.....	19
<b>KAŽDODENNÍ POUŽITÍ.....</b>	<b>20</b>
První použití .....	20
Zmrazování čerstvých potravin.....	20
Každodenní použití .....	20
Užitečné rady a tipy .....	22
Čištění.....	23
Výměna žárovky.....	23
Odstraňování problémů .....	24

V zájmu vaší bezpečnosti a pro zajištění správného používání si před instalací a prvním použitím spotřebiče pečlivě přečtěte tento návod k obsluze, včetně zde obsažených pokynů a varování. Abyste se vyhnuli zbytečným chybám a nehodám, je důležité zajistit, aby všichni lidé, kteří spotřebič používají, byli důkladně seznámeni s jeho provozními a bezpečnostními prvky. Tento návod k obsluze si uschovejte a ujistěte se, že zůstane se spotřebičem, pokud bude přemístěn nebo prodán, aby všichni uživatelé, kteří jej používají, byli po celou dobu jeho životnosti řádně informováni o používání spotřebiče a bezpečnosti.

Z důvodu bezpečnosti života a majetku dodržujte opatření uvedená v tomto návodu k obsluze, protože výrobce není odpovědný za škody způsobené jejich nedodržením.

### **Bezpečnost dětí a zranitelných osob**

- Tento spotřebič může být používán dětmi od 8 let věku, osobami se sníženými fyzickými, smyslovými a mentálními schopnostmi i osobami s nedostatkem zkušeností a znalostí za předpokladu, že budou pracovat pod kvalifikovaným dozorem nebo budou účinně seznámeny s obsluhou a hrozícími nebezpečími.
- Děti ve věku 3 až 8 let mohou do spotřebiče vkládat potraviny a vyjímat je z něj.
- Malé děti by neměly zůstat bez dozoru, aby si s přístrojem nezačaly hrát.
- Čištění a uživatelskou údržbu nesmí provádět děti, pokud nejsou starší 8 let a nejsou pod dohledem dospělé osoby.
- Veškeré obaly uchovávejte mimo dosah dětí. Hrozí nebezpečí udušení.
- Pokud zařízení likvidujete, vytáhněte zástrčku z elektrické zásuvky, odřízněte připojovací kabel (co nejbližší u spotřebiče) a demontujte dveře, abyste hrajícím si dětem zabránili v úrazu elektrickým proudem nebo zavření ve spotřebiči.

- Pokud má tento spotřebič s magnetickým těsněním dveří nahradit starší spotřebič, který má na dveřích nebo víku pružinový zámek (západku), před likvidací starého spotřebiče zajistěte, aby tento zámek byl nepoužitelný. Tím se zabrání tomu, aby se dítě do spotřebiče zavřelo.

## **Bezpečnost obecně**

- ⚠ **VÝSTRAHA!** Dbejte na to, aby ventilační otvory v krytu spotřebiče nebo ve vestavěné konstrukci nebyly zablokované.
- ⚠ **VÝSTRAHA!** K urychlení procesu odmrazování nepoužívejte mechanické ani jiné prostředky než ty, které doporučuje výrobce.
- ⚠ **VÝSTRAHA!** Nepoškozujte chladicí okruh.
- ⚠ **VÝSTRAHA!** Nepoužívejte uvnitř chladicích spotřebičů jiná elektrická zařízení (například výrobníky zmrzliny), pokud nejsou pro tento účel schválena výrobcem.
- ⚠ **VÝSTRAHA!** Nedotýkejte se žárovky, pokud byla delší dobu zapnutá, protože by mohla být velmi horká.
- ⚠ **VÝSTRAHA!** Při instalaci spotřebiče se ujistěte, že nedošlo k přimáčknutí nebo zaseknutí napájecího kabelu.
- ⚠ **VÝSTRAHA!** Neumísťujte za spotřebič prodlužovací adaptéry a přenosné zdroje elektrické energie.
  - V tomto spotřebiči neskladujte výbušné látky, jako jsou aerosolové nádoby, s hořlavým hnacím plynem.
  - V chladicím okruhu spotřebiče je obsaženo chladivo isobutan (R600a), přírodní plyn s vysokou úrovní environmentální kompatibility, který je však hořlavý.
  - Během přepravy a instalace spotřebiče se ujistěte, že nedošlo k poškození žádné součásti chladicího okruhu.
    - vyvarujte se otevřeného ohně a zdrojů vznícení
    - důkladně větrejte místnost, ve které je spotřebič umístěn

- Je nebezpečné měnit specifikace nebo tento výrobek jakýmkoli způsobem upravovat. Jakékoli poškození kabelu nebo elektrické části může způsobit zkrat, požár nebo úraz elektrickým proudem.
- Tento spotřebič je určen k použití v domácnosti.

**⚠ VÝSTRAHA!** Veškeré elektrické součásti (zástrčka, napájecí kabel, kompresor atd.) musí být v případě potřeby vyměněny autorizovaným servisním střediskem nebo kvalifikovaným servisním personálem.

**⚠ VÝSTRAHA!** Žárovka (pokud je součástí spotřebiče) dodávaná s tímto spotřebičem je „žárovka pro speciální použití“, která je použitelná pouze s dodaným spotřebičem. Tato „žárovka pro speciální použití“ není použitelná pro osvětlení v domácnosti.

- Pro napájení přístroje nepoužívejte prodlužovací kabel.
- Ujistěte se, že napájecí zástrčka není přimáčknuta nebo poškozena zadní stranou spotřebiče. Přimáčknutí nebo poškození napájecí zástrčky může způsobit přehřátí a požár.
- Ujistěte se, že je síťová zástrčka spotřebiče přístupná.
- Netahejte za síťový kabel, ale za zástrčku, pokud chcete spotřebič odpojit od elektrické zásuvky.
- Pokud je síťová zásuvka uvolněná, spotřebič do ní nezapojte. Nebezpečí úrazu elektrickým proudem nebo vzniku požáru.
- Spotřebič nepoužívejte bez instalované žárovky.
- Tento spotřebič je těžký. Při přemísťování je třeba postupovat opatrně.
- Neodstraňujte ani se nedotýkejte předmětů z mrazicího prostoru (pokud je jím spotřebič vybaven), pokud máte mokré či vlhké ruce, protože by to mohlo způsobit odřenyiny nebo omrzliny.
- Vyvarujte se vystavení spotřebiče přímému slunečnímu záření.



## Každodenní použití

- Nepokládejte horké předměty na plastové části spotřebiče.
- Umístěte potraviny tak, aby se nedotýkaly zadní stěny.
- Zmrazené jídlo nesmí být po rozmrazení znovu zmrazováno.
- Balené zmrazené potraviny skladujte v souladu s pokyny výrobce zmrazených potravin.
- Je třeba přísně dodržovat doporučení výrobce zařízení pro skladování. Viz příslušné pokyny.
- Neumísťujte syčené šumivé nápoje do mrazicího prostoru (pokud je jím spotřebič vybaven), protože by mohlo dojít k vývinu tlaku v nádobě, který by mohl způsobit explozi, a způsobit tak poškození spotřebiče.
- Zmrzlina a jiné potraviny konzumované přímo po vyjmutí ze spotřebiče mohou způsobit omrzliny.

Respektujte prosím následující pokyny, aby nedošlo ke kontaminaci potravin.

- Otevření dvířek na dlouhou dobu může způsobit výrazné zvýšení teploty uvnitř spotřebiče.
- Pravidelně čistěte povrchy, které mohou přijít do styku s potravinami, a přístupný odtokový systém.
- Vyčistěte nádrže na vodu, pokud nebyly použity po dobu 48 hodin. Pokud nebyla voda odebrána po dobu 5 dnů, propláchněte vodní systém připojený k přívodu vody (pokud jsou součástí spotřebiče).
- Skladujte syrové maso a ryby ve vhodných nádobách v chladničce (pokud je součástí spotřebiče) takovým způsobem, aby se nedostaly do kontaktu s jinými potravinami a tekutinami.
- Dvuhvězdičkové prostory pro zmrazené potraviny (pokud jsou součástí spotřebiče) jsou vhodné pro skladování zmrazených hotových pokrmů, skladování nebo výrobu zmrzliny a výrobu kostek ledu.
- Jedno, dvou a tříhvězdičkové prostory (pokud jsou součástí spotřebiče) nejsou vhodné pro zmrazování čerstvých potravin.

- Pokud bude spotřebič delší dobu prázdný, vypněte jej, odmrazte, vyčistěte, vysušte a nechte dvířka otevřená, abyste zabránili množení bakterií a plísní uvnitř spotřebiče.

## **Péče a čištění**

- Před údržbou spotřebič vypněte a vytáhněte zástrčku z elektrické zásuvky.
- Nečistěte spotřebič pomocí kovových předmětů.
- K odstranění námrazy ze spotřebiče nepoužívejte ostré předměty. Použijte plastovou škrabku.
- Pravidelně kontrolujte kanálek pro odvod kondenzované vody, zda se zde voda nehromadí. V případě potřeby kanálek vyčistěte. Pokud je tento kanálek zablokován, voda se bude shromažďovat ve spodní části spotřebiče.

## **Instalace**

**Důležité!** Při elektrickém připojení postupujte pečlivě podle pokynů uvedených v konkrétních odstavcích.

- Vybalte spotřebič a zkontrolujte, zda na něm není patrné nějaké poškození. Nepřipojujte spotřebič, pokud je poškozený. Případné škody okamžitě nahláste v místě, kde jste jej zakoupili. Pro tento případ si uschovejte obal.
- Před připojením spotřebiče k elektrické síti je vhodné počkat nejméně čtyři hodiny, aby olej mohl stéct zpět do kompresoru.
- Kolem spotřebiče by měla být dostatečná cirkulace vzduchu. Pokud tomu tak nebude, bude to mít za následek přehřátí zařízení a zvýšenou spotřebu elektrické energie. Pro dosažení dostatečné ventilace postupujte podle pokynů pro instalaci.
- Pokud je to možné, měly by být proti stěně umístěny rozpěrky výrobku, aby nedošlo k dotyku nebo zachycení teplých částí (kompresor, kondenzátor), aby se zabránilo možnému vznícení.
- Spotřebič nesmí být umístěn v blízkosti radiátorů nebo sporáků.
- Po instalaci spotřebiče se ujistěte, že je síťová zástrčka přístupná.

## Servis

- Veškeré elektroinstalační práce potřebné k údržbě spotřebiče by měl provádět autorizovaný servis nebo kvalifikovaný elektrikář.
- Tento výrobek musí být opravován autorizovaným servisním střediskem a musí být použity pouze originální náhradní díly.

## Úspora energie

- Do spotřebiče nevkládejte horké potraviny.
- Potraviny neskládejte blízko k sobě, protože to brání cirkulaci vzduchu.
- Ujistěte se, že se potraviny nedotýkají zadní části chladicího prostoru.
- Při výpadku elektrického napájení neotevírejte dvířka.
- Neotevírejte dvířka příliš často.
- Nenechávejte dvířka příliš dlouho otevřená.
- Nenastavujte termostat na příliš nízkou teplotu.
- Všechno příslušenství jako zásuvky, poličky nebo dveřní poličky by měly být ponechány uvnitř spotřebiče pro zajištění nižší spotřeby elektrické energie.

## Ochrana životního prostředí

Tento spotřebič neobsahuje plyny, které by mohly poškodit ozonovou vrstvu, a to ani v okruhu chladiva, ani v izolačních materiálech. Spotřebič nesmí být likvidován společně s komunálním odpadem a odpadky. Izolační pěna obsahuje hořlavé plyny: spotřebič musí být zlikvidován v souladu s předpisy týkajícími se spotřebiče, které získáte od místních úřadů. Vyvarujte se poškození chladicí jednotky, zejména výměníku tepla. Materiály použité v tomto spotřebiči označené symbolem ♻ jsou recyklovatelné.



Symbol na výrobku nebo na jeho obalu znamená, že s tímto výrobkem nesmí být nakládáno jako s domovním odpadem. Místo toho by měl být odvezen na příslušné sběrné místo pro recyklaci elektrických a elektronických zařízení. Zajištěním správné likvidace tohoto produktu pomůžete zabránit potenciálním negativním důsledkům pro životní prostředí a lidské zdraví, které by mohly být způsobeny nesprávným nakládáním s tímto výrobkem. Podrobnější informace o recyklaci tohoto výrobku vám poskytne místní obecní úřad, služba pro likvidaci domovního odpadu nebo obchod, kde jste výrobek zakoupili.

## Obalové materiály

Materiály označené symbolem recyklace jsou recyklovatelné. Obal uložte do příslušných sběrných kontejnerů, aby byl recyklován.

## Likvidace spotřebiče

1. Odpojte síťovou zástrčku spotřebiče z elektrické zásuvky.
2. Odřízněte síťový kabel co nejbližší spotřebiči a zlikvidujte jej.



**VAROVÁNÍ!** Během užívání, servisu a likvidace spotřebiče věnujte pozornost symbolu na zadní straně kompresoru, který je podobný symbolu vyobrazenému po levé straně, ve žlutém či oranžovém provedení.

Je to výstražný symbol rizika vzniku požáru. V trubkách chladicího okruhu a kompresoru jsou hořlavé látky.

Během užívání, servisu a likvidace buďte v dostatečné vzdálenosti od zdroje ohně.

# PŘEHLED

---

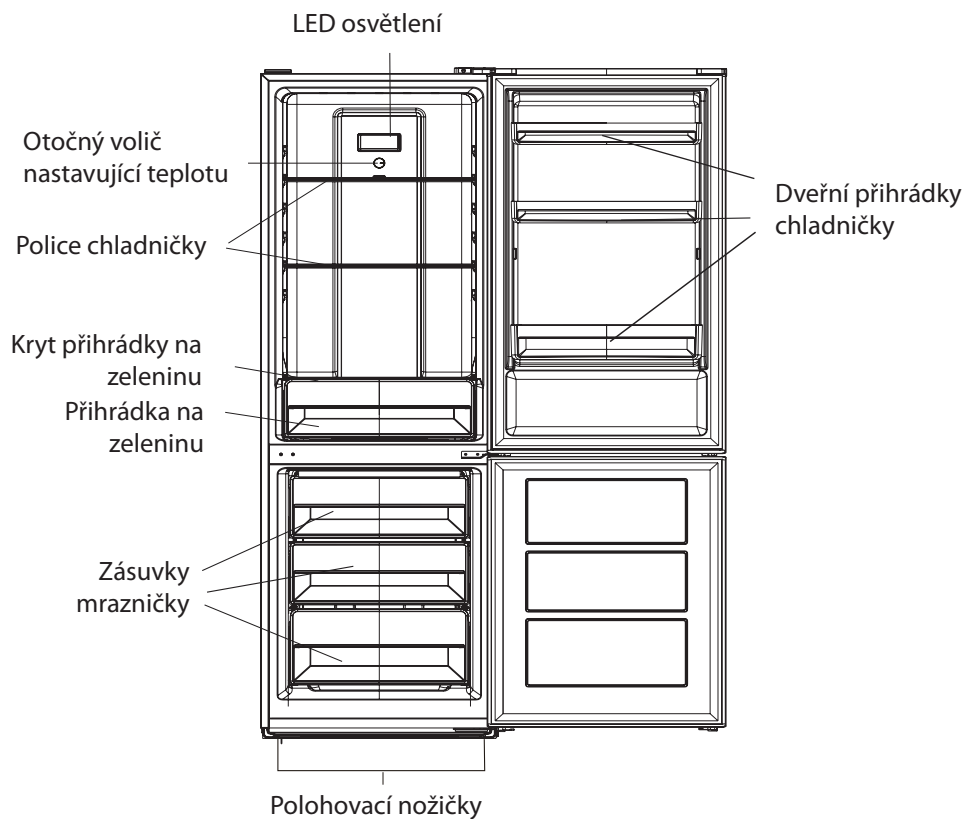

**Poznámka:** Výše uvedený obrázek je pouze ilustrativní. Skutečné zařízení se může lišit.

# INSTALACE

---

## Požadavky na prostor

- Vyberte místo bez vystavení přímému slunečnímu svitu.
- Vyberte místo s dostatečným prostorem pro snadné otevření dveří spotřebiče.
- Vyberte místo s rovnou podlahou.
- Ponechte dostatek místa pro instalaci spotřebiče na rovný povrch.
- Při instalaci ponechte volný prostor vpravo, vlevo, vzadu i shora. Pomůže to snížit spotřebu energie a sníží vaše účty za energii.
- Dodržujte mezeru nejméně 50 mm po obou stranách i vzadu.

## Umístění

Tento spotřebič instalujte na místě, kde okolní teplota odpovídá klimatické třídě uvedené na typovém štítku spotřebiče u chladicích spotřebičů s klimatickou třídou:

- rozšířené mírné pásmo: tento chladicí spotřebič je určen k používání při teplotách okolí od 10 °C do 32 °C (SN).;
- mírné pásmo: tento chladicí spotřebič je určen k používání při teplotách okolí od 16 °C do 32 °C (N).;
- subtropické pásmo: tento chladicí spotřebič je určen k používání při teplotách okolí od 16 °C do 38 °C (ST).;
- tropické pásmo: tento chladicí spotřebič je určen k používání při teplotách okolí od 16 °C do 43 °C (T).;

## Poloha

Spotřebič by měl být instalován v dostatečné vzdálenosti od zdrojů tepla, jako jsou radiátory, kotle, přímé sluneční světlo atd. Zajistěte, aby kolem zadní strany a boků skříně mohl volně proudit vzduch. Pokud je spotřebič umístěn pod převislou stěnou, musí být minimální vzdálenost mezi horní částí skříně a stěnou nejméně 100 mm, aby byl zajištěn nejlepší výkon. V ideálním případě by však neměl být spotřebič umístěn pod převislou stěnou. Přesné vyrovnání je zajištěno jednou nebo více nastavitelnými nožkami na spodní straně skříně.

Tento chladicí spotřebič není určen k vestavění.

**⚠ VÝSTRAHA!** Zařízení musí být možné odpojit od síťového napájení. Zástrčka musí být proto po instalaci snadno přístupná.

## Elektrické připojení

Před zapojením se ujistěte, že napětí a frekvence uvedené na typovém štítku odpovídají vašemu domovnímu napájení. Spotřebič musí být uzemněn. Zástrčka napájecího kabelu je pro tento účel opatřena kontaktem.

Výrobce odmítá veškerou odpovědnost, pokud nebudou dodržována výše uvedená bezpečnostní opatření.

Tento spotřebič vyhovuje předpisům E.E.C. směrnic.

## Změna směru otevírání dveří

Před obrácením směru otevírání dveří si prosím připravte níže uvedené nástroje a materiál: plochý šroubovák, křížový šroubovák, klíč a součásti obsažené v plastovém sáčku:

1 × levý kryt závěsu  
dveří

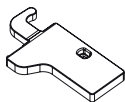

1 × zavírací mechanismus  
horních dvířek

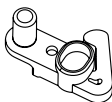

1 × zavírací mechanismus  
spodních dvířek

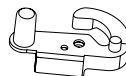

1. Odšroubujte kryt horního závěsu a potom odšroubujte horní závěs. Poté sejměte horní dvířka a umístěte je na měkkou podložku, aby nedošlo k jejich poškrábání či poškození.

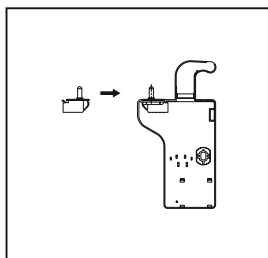
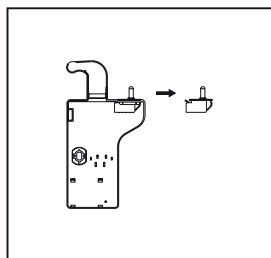
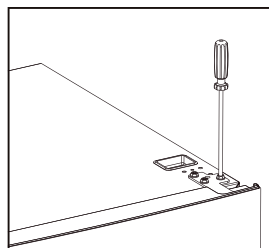
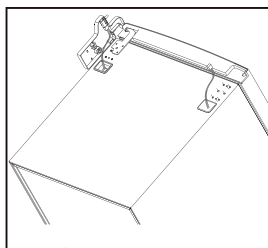
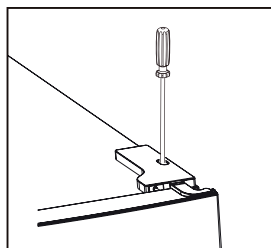

2. Odstraňte kryt levého horního šroubu.

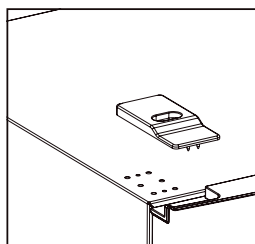
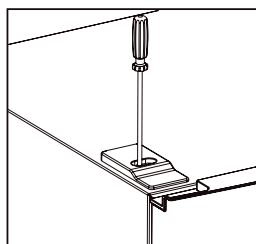

3. Křížovým šroubovákem vyšroubujte šroub ze středního závěsu a sejměte spodní dveře.

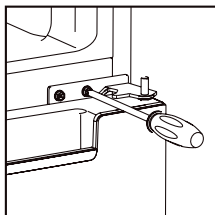

4. Položte spotřebič, vyměňte seřizovací nožičky, jak je uvedeno níže, a potom pomocí křížového šroubováku odmontujte spodní závěs.

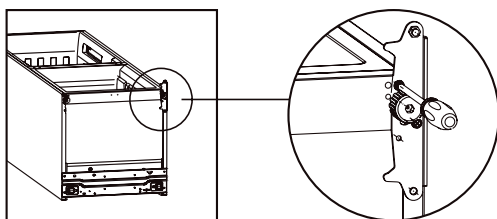

5. Nastavení polohy jádra spodního závěsu a horního závěsu do opačné polohy.

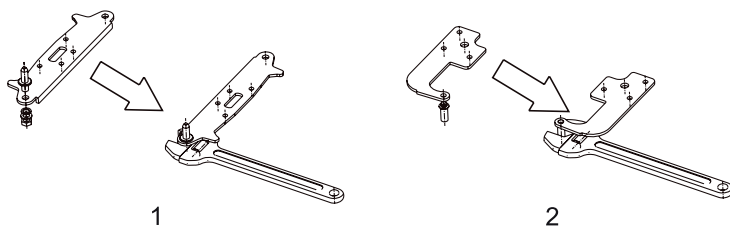



6. Namontujte spodní závěs pod spotřebič, jak je uvedeno níže, přišroubujte seřizovací nožičky a chladničku postavte.

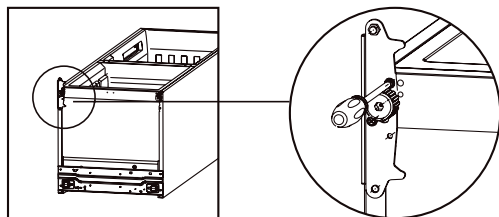

7. Odstraňte zavírací mechanismus z horních i spodních dvířek a nasadte na opačnou stranu oba zavírací mechanismy z balení.

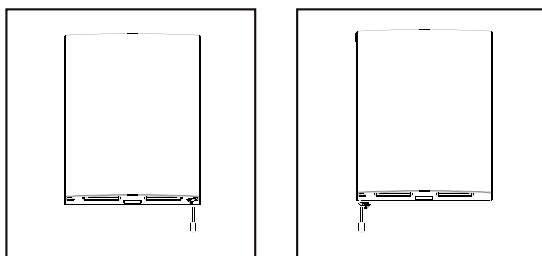

8. Odmontujte těsnění dveří chladničky a mrazničky a po otočení je opět upevněte.

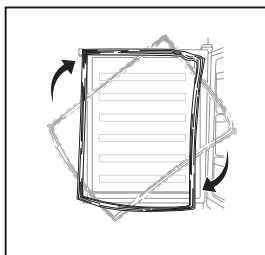

9. Nasadte dolní dveře, seřidte a připevněte střední závěs na skříň.

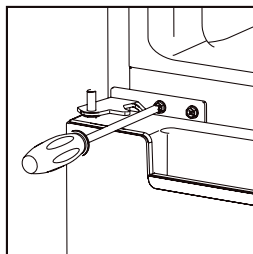

10. Nasadte horní dveře zpět. Před konečným utažením horního závěsu se ujistěte, že jsou dveře vyrovnány vodorovně i svisle, aby těsnění na všech stranách doléhalo ke skříni. Potom vložte horní závěs a přišroubujte jej k horní části spotřebiče a poté upevněte kryt závěsu pomocí šroubu.

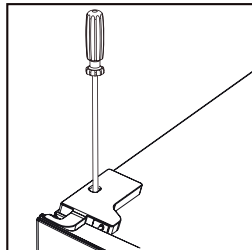
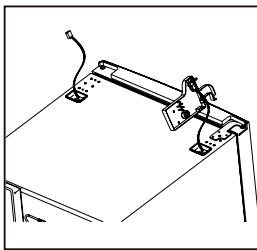
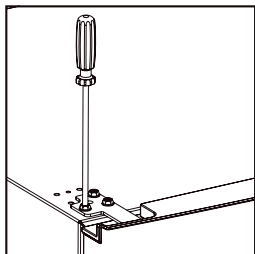

11. Upevněte kryt šroubu.

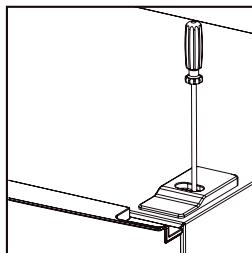

## Instalace vnější rukojeti dveří (pokud je součástí výbavy)

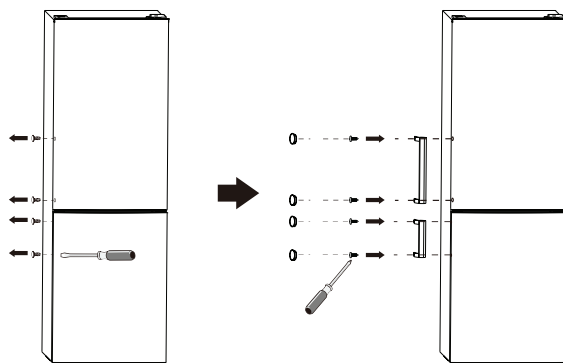

### Požadavky na prostor

- Udržujte dostatek prostoru pro otevření dveří.
- Na obou stranách a vzadu ponechte mezeru nejméně 50 mm.

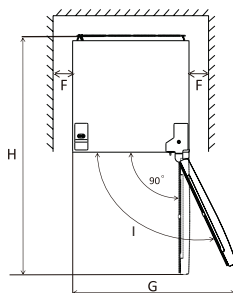
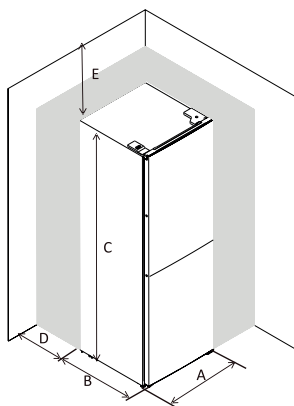

A	550"
B	585"
C	1800
D	min=50"
E	min=50"
F	min=50"
G	1100 "
H	1135
L	135"

### Vyrovnaní spotřebiče

Za tímto účelem seřídte dvě polohovací nožičky na přední straně spotřebiče.

Pokud není spotřebič ve vodorovné poloze, nebudou dveře a magnetické těsnění řádně doléhat a těsnit.

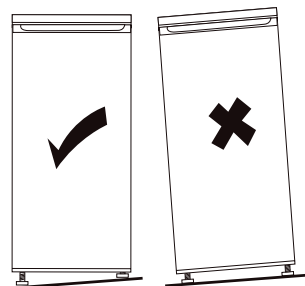

# OVLÁDACÍ PANEL

---

## Nastavení teploty v prostoru chladničky

Otočný ovladač nastavení teploty chladničky

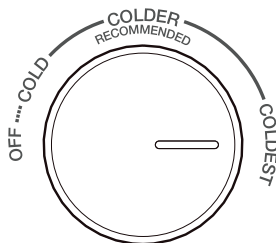

- Otočný ovladač slouží k nastavení teploty uvnitř chladničky.
- Vnitřní teplota je řízena senzorem. Je možné provést 4 úrovně nastavení teploty: OFF, COLD, COLDER a COLDEST. Nastavení COLD odpovídá nejvyšší teplotě, zatímco COLDEST nejnižší.
- Je možné, že se spotřebiči nepodaří dosáhnout požadované teploty, pokud je příliš teplé počasí nebo pokud příliš často otevíráte dveře.
- Pokud ovladač přepnete do polohy OFF, dojde k vypnutí chladničky i mrazničky.

## Nastavení teploty v prostoru mrazničky



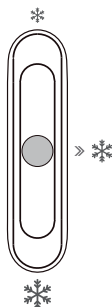

Posuvný ovladač nastavení teploty mrazničky

### OVLÁDANÍ MRAZNIČKY

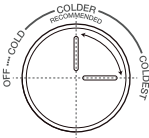

- Tento posuvný ovladač umístěný v chladničce slouží k nastavení teploty v mrazničce.
- Pokud je posuvník umístěn směrem k symbolu \*, bude teplota v mrazničce vyšší. Naopak, pokud bude posuvník umístěn blíže k symbolu ❄️, bude teplota v mrazničce nižší.
- Střední poloha posuvníku \* je doporučená poloha pro normální použití.
- Chcete-li v mrazničce dosáhnout nejnižší teploty, můžete v chladničce nastavit nejnižší teplotu a posuvník posunout do polohy ❄️.

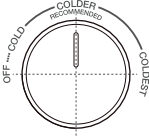
## Doporučené nastavení teploty

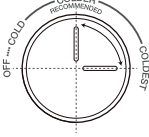
Doporučené nastavení teploty		
Okolní teplota	Mrazicí část	Chladicí část
Léto (nad 38 °C)		 <p>Nastavení COLDER–COLDEST</p>
Normální		 <p>Nastavení COLDER</p>
Zima (pod 16 °C)		 <p>Nastavení COLDER–COLDEST</p>

- Výše uvedená doporučení mohou sloužit jako nápověda při nastavování teploty.
- V zimě a při teplotě pod 16 °C nenastavujte teplotní úroveň \* a COLD.
- V rámci úspory energie používejte nastavení \* a COLDEST pouze krátkodobě, v případě, že potřebujete rychle zmrazit nějaký pokrm nebo vyrobit led. Poté nastavení změňte.

## Vliv na skladování potravin

Při doporučeném nastavení je skladovací doba v chladicí části 3 dny.

Při doporučeném nastavení je skladovací doba v mrazicí části 1 měsíc.

Skladovací doby se mohou snížit při použití jiných než doporučených nastavení teplot.

# KAŽDODENNÍ POUŽITÍ

---

## První použití

### Čištění vnitřního prostoru

Před prvním použitím spotřebiče omyjte vnitřní prostor a veškeré vnitřní příslušenství vlažnou vodou s trochou neutrálního mýdla, abyste odstranili typický pach zcela nového výrobku, a poté jej důkladně osušte.

**Důležité!** Nepoužívejte čisticí prostředky ani abrazivní prášky, protože by mohly poškodit povrch.

## Zmrazování čerstvých potravin

- Prostor mrazničky je vhodný pro zmrazování čerstvých potravin a dlouhodobé skladování zmrazených i hluboce zmrazených potravin.
- Čerstvé potraviny, které chcete zmrazit, vložte do spodního prostoru.
- Maximální množství potravin, které lze zmrazit během 24 hodin, je uvedeno na typovém štítku.
- Proces zmrazování trvá 24 hodin: během této doby nepřidávejte další potraviny pro zmrazení.

## Každodenní použití

Různé potraviny umístěte do různých částí spotřebiče podle následující tabulky:

Chladicí část	Typ potravin
Dveře a dveřní přihrádky chladicí části	<ul style="list-style-type: none"><li>• Potraviny s přírodními konzervanty, jako jsou džemy, džusy, nápoje a koření.</li><li>• Neuchovávejte rychle se kazící potraviny.</li></ul>
Přihrádka na ovoce a zeleninu	<ul style="list-style-type: none"><li>• Ovoce, bylinky a zelenina by se měly do přihrádky ukládat jednotlivě.</li><li>• V lednici neuchovávejte banány, cibuli, brambory ani česnek.</li></ul>
Střední polička chladicí části	<ul style="list-style-type: none"><li>• Mléčné výrobky, vejce</li></ul>
Horní polička chladicí části	<ul style="list-style-type: none"><li>• Potraviny, které není třeba tepelně upravovat, jako jsou hotové pokrmy, uzeniny a zbytky jídla.</li></ul>
Zásuvky mrazicí části	<ul style="list-style-type: none"><li>• Potraviny k dlouhodobému uchování.</li><li>• Spodní zásuvka na syrové maso, drůbež a ryby.</li><li>• Střední zásuvka na mraženou zeleninu a hranolky.</li><li>• Horní zásuvka na zmrzlinu, mražené ovoce a mražené pečivo.</li></ul>

## Skladování mražených potravin

Při prvním uvedení do provozu nebo po určité době mimo provoz. Před vložením produktů do přihrádky nechte spotřebič běžet alespoň 2 hodiny při chladnějším nastavení.

**Důležité!** V případě neúmyslného rozmrazení, například, když dojde k přerušení napájení na déle, než je hodnota uvedená v tabulce technických charakteristik pod parametrem „doba náběhu teploty“, musí být rozmrazené jídlo rychle spotřebováno nebo okamžitě uvařeno a poté znovu zmrazeno (po uvaření).

## Rozmrazování

Hluboko zmrazené nebo zmrazené potraviny mohou být před použitím rozmrazeny v chladničce nebo při pokojové teplotě, v závislosti na dostupné době pro rozmrazení. Malé kousky mohou být dokonce vařeny ve zmrazeném stavu přímo po vyjmutí z mrazničky. V tomto případě bude vaření trvat déle.

## Posuvné police

Boční stěny chladničky jsou vybaveny řadou kolejniček, do kterých lze zasouvat police podle potřeby.

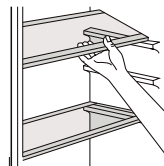

## Vytažení dveřních přihrádek

Dveřní přihrádky lze za účelem čištění vytáhnout. Přihrádku opatrně vytáhněte z kolejniček po směru šipek uvedených na obrázku, a jakmile přihrádku vyčistíte, zasuňte ji stejným způsobem zpět na své místo.

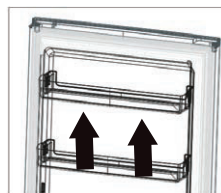

## Vytažení spodní zásuvky

1. Vytáhněte spodní zásuvku až k zarážce.
2. Nadzvedněte přední část zásuvky.
3. Vytáhněte zásuvku.

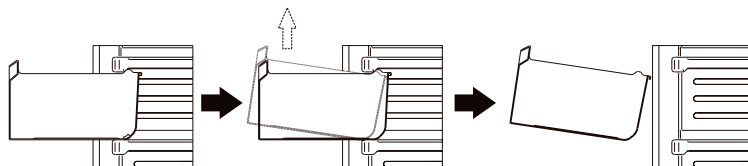

## Užitečné rady a tipy

### Rady pro zmrazování

Zde uvádíme několik důležitých rad, které vám pomohou co nejlépe využít mrazicí proces:

- maximální množství potravin, které lze zmrazit během 24 hodin, je uvedeno na typovém štítku,
- proces zmrazování trvá 24 hodin - během této doby by nemělo být přidáváno žádné další jídlo pro zmrazování,
- zmrazujte pouze potraviny nejvyšší kvality, čerstvé a důkladně očištěné,
- připravte potraviny v malých porcích, aby bylo možné je rychle a úplně zmrazit a umožnit následné rozmrazení pouze požadovaného množství,
- zabalte jídlo do hliníkové fólie nebo polyetylenu a ujistěte se, že obaly jsou vzduchotěsné,
- nedovolte, aby se čerstvé, nezmrazené potraviny dostaly do kontaktu s potravinami, které jsou již zmrazené, čímž se zabrání zvýšení jejich teploty,
- netučné potraviny se skladují lépe a déle než tučné; sůl snižuje skladovatelnost potravin,
- ledové kostky a jiné potraviny, pokud jsou konzumovány okamžitě po vyjmutí z mrazničky, mohou způsobit omrzliny pokožky,
- na každém jednotlivém balíčku je vhodné uvést datum zmrazení, abyste si mohli udržet přehled o době skladování,
- balíčky mohou způsobit omrzliny na pokožce.

### Doporučení pro skladování zmrazených potravin

Chcete-li od spotřebiče získat ten nejlepší výkon, měli byste dodržovat následující zásady:

- ujistit se, že jsou již z továrny zmrazené potraviny v obchodě náležitě skladovány,
- zajistit, aby zmrazené potraviny byly přepraveny z obchodu do mrazničky v co nejkratší možné době,
- neotevírat často dveře ani je nenechávat otevřené déle, než je nezbytně nutné.

Po rozmrazení se jídlo rychle kazí a nelze jej znovu zmrazit, nepřekračujte proto dobu skladování uvedenou výrobcem potravin.

### Doporučení pro chlazení čerstvých potravin

Chcete-li získat ten nejlepší výkon, měli byste dodržovat následující zásady:

- V chladničce neskladujte teplé jídlo ani odpařující se tekutiny.
- Potraviny zakryjte nebo zabalte, zejména pokud mají silnou vůni.



## Doporučení pro chlazení

Užitečné rady:

- Maso (všechny typy): zabalte do polyetylenových sáčků a umístěte na skleněné police nad zásuvku na zeleninu
- Z bezpečnostních důvodů je tímto způsobem skladujte maximálně jeden nebo dva dny.
- Vařená jídla, studená jídla atd.: Tato jídla by měla být zakryta a mohou být umístěna v jakékoli přihrádce.
- Ovoce a zelenina: měly by být důkladně očištěny a umístěny do k tomu určené speciální zásuvky.
- Máslo a sýr: měly by být umístěny ve speciálních vzduchotěsných obalech nebo zabaleny do hliníkových fólií nebo polyetylenových sáčků, aby se co nejvíce zabránilo přístupu vzduchu.
- Láhev s mlékem: měla by mít uzávěr a měla by být uložena ve dveřní přihrádce.
- Banány, brambory, cibule a česnek nejsou vhodné pro skladování v chladicí části.
- Pro zajištění maximální energetické účinnosti musí být všechny koše, zásuvky a police na svém místě.

## Čištění

Z hygienických důvodů je nutné pravidelně čistit vnitřní prostor spotřebiče včetně vnitřního příslušenství.

**⚠ Pozor!** Během čištění nesmí být spotřebič připojen k elektrické síti. Hrozí nebezpečí úrazu elektrickým proudem! Před čištěním spotřebič vypněte a vytáhněte zástrčku ze síťové zásuvky nebo vypněte jistič nebo odpojte pojistku. Nikdy spotřebič nečistěte pomocí parního čističe. Mohlo by dojít k nahromadění vlhkosti v elektrických součástech a vzniká tím nebezpečí úrazu elektrickým proudem! Horká pára může také způsobit poškození plastových dílů. Před opětovným uvedením do provozu musí být spotřebič suchý.

**Důležité!** Éterické oleje a organická rozpouštědla mohou napadat plastové i kovové části, např. i citronová šťáva nebo šťáva z pomerančové kůry, kyselina citronová nebo čisticí prostředky, které obsahují kyselinu octovou a jejich výpary.

- Nedovolte, aby se tyto látky dostaly do styku se součástmi spotřebiče.
- Nepoužívejte žádné abrazivní čističe.
- Vyjměte ze spotřebiče potraviny. Uskladněte je na chladném místě, dobře zakryté.
- Spotřebič vypněte a vytáhněte zástrčku ze síťové zásuvky nebo vypněte jistič nebo odpojte pojistku.
- Spotřebič a vnitřní příslušenství očištěte hadříkem a vlažnou vodou. Po čištění otřete hadříkem a čerstvou vodou a otřete dosucha.
- Po celkovém vysušení uveďte spotřebič zpět do provozu.

## Výměna žárovky

Uvnitř spotřebiče se nachází žárovka LED. Pro její výměnu se obraťte na kvalifikovaného elektrotechnika.

## Odstraňování problémů

**⚠ Pozor!** Před odstraňováním závad odpojte napájení. Odstraňování problémů, které nejsou v tomto návodu uvedeny, smí provádět pouze autorizovaný servis.

**Důležité!** Při normálním používání jsou ze spotřebiče slyšet určité zvuky (kompresor, cirkulace chladiva).

Problém	Možná příčina	Řešení
Spotřebič nefunguje.	Je nastavena nejnižší teplotní úroveň.	Přepněte otočný ovladač do jiné polohy a zapněte spotřebič.
	Přepněte otočný ovladač do jiné polohy a zapněte spotřebič.	Zasuňte řádně síťovou zástrčku.
	Pojistka je přerušena nebo vadná.	Zkontrolujte pojistky, v případě potřeby je vyměňte.
	Zásuvka je vadná.	Závady síťového napájení smí opravit pouze kvalifikovaný elektrikář.
Zařízení příliš chladí nebo mrazí.	Teplota je nastavena na příliš nízkou hodnotu.	Nastavte regulátor teploty na nastavení vyšší teploty.
Potraviny nejsou dostatečně zmrazené.	Teplota není správně nastavena.	Pročtěte si prosím úvodní část věnovanou nastavení teploty.
	Dveře byly po delší dobu otevřené.	Dveře byly po delší dobu otevřené.
	Během posledních 24 hodin bylo do spotřebiče vloženo velké množství teplého jídla.	Na nějakou dobu nastavte regulaci teploty na chladnější nastavení.
	Spotřebič je blízko zdroje tepla.	Pročtěte si prosím část věnovanou místu instalace.
Pročtěte si prosím část věnovanou místu instalace.	Těsnění dveří nedoléhá.	Opatrně zahřejte nedoléhající části těsnění dveří pomocí fénu (při chladném nastavení). Přitom ohřívané dveřní těsnění vytvarujte rukou tak, aby správně doléhalo.

Neobvyklé zvuky.	Zařízení není vodorovně umístěné.	Seřídte výškově stavitelné nohy.
	Zařízení se dotýká stěny nebo jiných předmětů.	Spotřebič mírně posuňte.
	Součást, např. trubka, na zadní straně spotřebiče se dotýká jiné části spotřebiče nebo stěny.	V případě potřeby součást opatrně ohněte.
Na podlaze se nachází voda.	Došlo k ucpání otvoru pro odvod kondenzátu.	Viz kapitola o čištění a péči.
Boční panely jsou horké.	To je normální. Po stranách se nachází součásti pro tepelnou výměnu.	V případě potřeby si vezměte rukavice.

Pokud se závada objeví znovu, kontaktujte autorizované servisní středisko.

Kontakt na autorizovaný servis najdete na [www.lord.eu](http://www.lord.eu).

V uvedeném autorizovaném servisu můžete objednat i náhradní díly.

Náhradní díly podle příslušného nařízení ekodesign získáte od autorizovaného servisu během min. 7 nebo 10 let (podle typu náhradních dílů) od uvedení posledního kusu modelu spotřebiče na trh v Evropském hospodářském prostoru.

Před kontaktováním autorizovaného servisu si prosím připravte identifikační značku modelu a sériové číslo.

Identifikační značku modelu a sériové číslo výrobku najdete na výrobním štítku umístěném na vnější zadní straně spotřebiče.

Pro rychlé vyhledání údajů vašeho spotřebiče doporučujeme si údaje z výrobního štítku zapsat do tohoto návodu před umístěním spotřebiče na provozní místo.

Informace o modelu v databázi výrobků vymezené v nařízení (EU) 2019/2016 naleznete prostřednictvím následujícího internetového odkazu:

C22: <https://eprel.ec.europa.eu/qr/1409499>

C23: <https://eprel.ec.europa.eu/qr/1412567>

Vážený zákazník

Ďakujeme Vám, že ste si kúpili tento spotrebič. Aby Vám tento spotrebič čo najlepšie slúžil, prečítajte si pokyny v tomto návode na obsluhu.

Zaistite, aby bol obalový materiál zlikvidovaný v súlade s platnými predpismi a s ohľadom na životné prostredie.

Pri likvidácii spotrebiča kontaktujte miestne oddelenie na likvidáciu odpadu, kde získate informácie o bezpečnej likvidácii.

Tento spotrebič je možné používať len na určený účel. Spotrebič je určený len na použitie v domácnosti.

# OBSAH

---

<b>BEZPEČNOSTNÉ POKYNY .....</b>	<b>4</b>
<b>PREHĽAD.....</b>	<b>11</b>
<b>INŠTALÁCIA .....</b>	<b>12</b>
Požiadavky na priestor .....	12
Umiestnenie .....	12
Poloha.....	12
Elektrické pripojenie .....	12
Zmena smeru otvárania dverí.....	13
Inštalácia vonkajšej rukoväti dverí (ak je súčasťou výbavy) .....	17
Požiadavky na priestor .....	17
Vyrovnávanie spotrebiča.....	17
<b>OVLÁDACÍ PANEL .....</b>	<b>18</b>
Nastavenie teploty v priestore chladničky.....	18
Nastavenie teploty v priestore mrazničky.....	18
Vplyv na skladovanie potravín .....	19
<b>KAŽDODENNÉ POUŽITIE .....</b>	<b>20</b>
Prvé použitie .....	20
Zmrazovanie čerstvých potravín .....	20
Každodenné použitie.....	20
Užitočné rady a tipy.....	22
Čistenie .....	23
Výmena žiarovky .....	23
Odstraňovanie problémov.....	24

V záujme vašej bezpečnosti a na zaistenie správneho používania si pred inštaláciou a prvým použitím spotrebiča pozorne prečítajte tento návod na obsluhu, vrátane tu uvedených pokynov a varovaní. Aby ste sa vyhli zbytočným chybám a nehodám, je dôležité zaistiť, aby všetci ľudia, ktorí spotrebič používajú, boli dôkladne oboznámení s jeho prevádzkovými a bezpečnostnými prvkami. Tento návod na obsluhu si uschovajte a uistite sa, že zostane so spotrebičom, ak bude premiestnený alebo odovzdaný, aby všetci používatelia, ktorí ho používajú, boli po celý čas jeho životnosti riadne informovaní o používaní spotrebiča a bezpečnosti. Z dôvodu bezpečnosti života a majetku dodržujte opatrenia uvedené v tomto návode na obsluhu, pretože výrobca nie je zodpovedný za škody spôsobené ich nedodržaním.

### **Bezpečnosť detí a zraniteľných osôb**

- Tento spotrebič môžu používať deti od 8 rokov, osoby so zníženými fyzickými, zmyslovými a mentálnymi schopnosťami aj osoby s nedostatkom skúseností a znalostí za predpokladu, že budú pracovať pod kvalifikovaným dozorom alebo budú účinne oboznámené s obsluhou a hroziacimi nebezpečenstvami.
- Deti vo veku 3 až 8 rokov môžu do spotrebiča vkladať potraviny a vyberať ich z neho.
- Malé deti by nemali zostať bez dozoru, aby sa s prístrojom nezačali hrať.
- Čistenie a používateľskú údržbu nesmú vykonávať deti, ak nie sú staršie ako 8 rokov a nie sú pod dohľadom dospeléj osoby.
- Všetky obaly uchovávajte mimo dosahu detí. Hrozí nebezpečenstvo udusenía.
- Ak zariadenie likvidujete, vytiahnite zástrčku z elektrickej zásuvky, odrežte pripájací kábel (čo najbližšie pri spotrebiči) a demontujte dvere, aby ste hrajúcim sa deťom zabránili v úraze elektrickým prúdom alebo zatvorení sa v spotrebiči.

- Ak má tento spotrebič s magnetickým tesnením dverí nahradiť starší spotrebič, ktorý má na dverách alebo veku pružinovú zámku (západku), pred likvidáciou starého spotrebiča zaistite, aby táto zámka bola nepoužiteľná. Tým sa zabráni tomu, aby sa dieťa do spotrebiča zavrelo.

## **Bezpečnosť všeobecne**

- ⚠ **VÝSTRAHA!** Dbajte na to, aby ventilačné otvory v kryte spotrebiča alebo vo vstavanej konštrukcii neboli zablokované.
- ⚠ **VÝSTRAHA!** Na urýchlenie procesu odmrázovania nepoužívajte mechanické ani iné prostriedky než tie, ktoré odporúča výrobca.
- ⚠ **VÝSTRAHA!** Nepoškodzujte chladiaci okruh.
- ⚠ **VÝSTRAHA!** Nepoužívajte vnútri chladiacich spotrebičov iné elektrické zariadenia (napríklad výrobníky zmrzliny), ak nie sú na tento účel schválené výrobcom.
- ⚠ **VÝSTRAHA!** Nedotýkajte sa žiarovky, ak bola dlhší čas zapnutá, pretože by mohla byť veľmi horúca.
- ⚠ **VÝSTRAHA!** Pri inštalácii spotrebiča sa uistite, že nedošlo k pritlačeniu alebo zaseknutiu napájacieho kábla.
- ⚠ **VÝSTRAHA!** Neumiestňujte za spotrebič predĺžovacie adaptéry a prenosné zdroje elektrickej energie.
- V tomto spotrebiči neskladujte výbušné látky, ako sú aerosólové nádoby, s horľavým hnacím plynom.
- V chladiacom okruhu spotrebiča sa nachádza chladivo izobután (R600a), prírodný plyn s vysokou úrovňou environmentálnej kompatibility, ktorý je však horľavý.
- Počas prepravy a inštalácie spotrebiča sa uistite, že nedošlo k poškodeniu žiadnej súčasti chladiaceho okruhu.
  - vyvarujte sa otvoreného ohňa a zdrojov vznietenia
  - dôkladne vetrajte miestnosť, v ktorej je spotrebič umiestnený

- Je nebezpečné meniť špecifikácie alebo tento výrobok akýmkoľvek spôsobom upravovať. Akékoľvek poškodenie kábla alebo elektrickej časti môže spôsobiť skrat, požiar alebo úraz elektrickým prúdom.
  - Tento spotrebič je určený na použitie v domácnosti.
- ⚠ VÝSTRAHA!** Všetky elektrické súčasti (zástrčka, napájací kábel, kompresor atď.) sa musia v prípade potreby vymeniť autorizovaným servisným strediskom alebo kvalifikovaným servisným personálom.

**⚠ VÝSTRAHA!** Žiarovka (ak je súčasťou spotrebiča) dodávaná s týmto spotrebičom je „žiarovka na špeciálne použitie“, ktorá je použiteľná iba s dodaným spotrebičom. Táto „žiarovka na špeciálne použitie“ nie je použiteľná na osvetlenie v domácnosti.

- Na napájanie prístroja nepoužívajte predlžovací kábel.
- Uistite sa, že napájacia zástrčka nie je pritlačená alebo poškodená zadnou stranou spotrebiča. Pritlačenie alebo poškodenie napájacej zástrčky môže spôsobiť prehriatie a požiar.
- Uistite sa, že je sieťová zástrčka spotrebiča prístupná.
- Neťahajte za sieťový kábel, ale za zástrčku, ak chcete spotrebič odpojiť od elektrickej zásuvky.
- Ak je sieťová zásuvka uvoľnená, spotrebič do nej nezapájajte. Nebezpečenstvo úrazu elektrickým prúdom alebo vzniku požiaru.
- Spotrebič nepoužívajte bez inštalovanej žiarovky.
- Tento spotrebič je ťažký. Pri premiestňovaní je potrebné postupovať opatrne.
- Neodstraňujte ani sa nedotýkajte predmetov z mraziaceho priestoru (ak je ním spotrebič vybavený), ak máte mokré či vlhké ruky, pretože by to mohlo spôsobiť odreniny alebo omrzliny.
- Vyvarujte sa vystavenia spotrebiča priamemu slnečnému žiareniu.



## Každodenné použitie

- Nekladte horúce predmety na plastové časti spotrebiča.
- Umiestnite potraviny tak, aby sa nedotýkali zadnej steny.
- Zmrazené jedlo sa nesmie po rozmrazení znovu zmrazovať.
- Balené zmrazené potraviny skladujte v súlade s pokynmi výrobcu zmrazených potravín.
- Je potrebné prísne dodržiavať odporúčania výrobcu zariadenia pre skladovanie. Pozrite príslušné pokyny.
- Neumiestňujte sýtené šumivé nápoje do mraziaceho priestoru (ak je ním spotrebič vybavený), pretože by mohlo dôjsť k vývinu tlaku v nádobe, ktorý by mohol spôsobiť explóziu, a spôsobiť tak poškodenie spotrebiča.
- Zmrzlina a iné potraviny konzumované priamo po vybratí zo spotrebiča môžu spôsobiť omrzliny.

Rešpektujte, prosím, nasledujúce pokyny, aby nedošlo ku kontaminácii potravín.

- Otvorenie dvierok na dlhý čas môže spôsobiť výrazné zvýšenie teploty vnútri spotrebiča.
- Pravidelne čistite povrchy, ktoré môžu prísť do styku s potravinami, a prístupný odtokový systém.
- Vyčistite nádrže na vodu, ak neboli použité 48 hodín. Ak nebola voda odobratá 5 dní, prepláchnite vodný systém pripojený k prívodu vody (ak je súčasťou spotrebiča).
- Skladujte surové mäso a ryby vo vhodných nádobách v chladničke (ak sú súčasťou spotrebiča) takým spôsobom, aby sa nedostali do kontaktu s inými potravinami a tekutinami.
- Dvojhviezdičkové priestory na zmrazené potraviny (ak sú súčasťou spotrebiča) sú vhodné na skladovanie zmrazených hotových pokrmov, skladovanie alebo výrobu zmrzliny a výrobu kociek ľadu.
- Jedno-, dvoj- a trojhviezdičkové priestory (ak sú súčasťou spotrebiča) nie sú vhodné na zmrazovanie čerstvých potravín.

- Ak bude spotrebič dlhší čas prázdny, vypnite ho, odmrazte, vyčistite, vysušte a nechajte dvierka otvorené, aby ste zabránili množeniu baktérií a plesní vnútri spotrebiča.

## **Starostlivosť a čistenie**

- Pred údržbou spotrebič vypnite a vytiahnite zástrčku z elektrickej zásuvky.
- Nečistite spotrebič pomocou kovových predmetov.
- Na odstránenie námrazy zo spotrebiča nepoužívajte ostré predmety. Použite plastovú škrabku.
- Pravidelne kontrolujte kanálik na odvod kondenzovanej vody, či sa tu voda nehromadí. V prípade potreby kanálik vyčistite. Ak je tento kanálik zablokovaný, voda sa bude zhromažďovať v spodnej časti spotrebiča.

## **Inštalácia**

**Dôležité!** Pri elektrickom pripojení postupujte starostlivo podľa pokynov uvedených v konkrétnych odsekoch.

- Vybalte spotrebič a skontrolujte, či na ňom nie je zjavné nejaké poškodenie. Nepripájajte spotrebič, ak je poškodený. Prípadné škody okamžite nahláste v mieste, kde ste ho kúpili. Pre tento prípad si uschovajte obal.
- Pred pripojením spotrebiča k elektrickej sieti je vhodné počkať najmenej štyri hodiny, aby olej mohol stiecť späť do kompresora.
- Okolo spotrebiča by mala byť dostatočná cirkulácia vzduchu. Ak tomu tak nebude, bude to mať za následok prehriatie zariadenia a zvýšenú spotrebu elektrickej energie. Na dosiahnutie dostatočnej ventilácie postupujte podľa pokynov na inštaláciu.
- Ak je to možné, mali by byť proti stene umiestnené rozperky výrobku, aby nedošlo k dotyku alebo zachyteniu teplých častí (kompresor, kondenzátor), aby sa zabránilo možnému vznieteniu.
- Spotrebič nesmie byť umiestnený v blízkosti radiátorov alebo sporákov.

- Po inštalácii spotrebiča sa uistite, že je sieťová zástrčka prístupná.

## **Servis**

- Všetky elektroinštalačné práce potrebné na údržbu spotrebiča by mal vykonávať autorizovaný servis alebo kvalifikovaný elektrikár.
- Tento výrobok sa musí opravovať autorizovaným servisným strediskom a musia sa použiť iba originálne náhradné diely.

## **Úspora energie**

- Do spotrebiča nekladajte horúce potraviny.
- Potraviny neskladajte blízko k sebe, pretože to bráni cirkulácii vzduchu.
- Uistite sa, že sa potraviny nedotýkajú zadnej časti chladiaceho priestoru.
- Pri výpadku elektrického napájania neotvárajte dvierka.
- Neotvárajte dvierka príliš často.
- Nenechávajte dvierka príliš dlho otvorené.
- Nenastavujte termostat na príliš nízku teplotu.
- Všetko príslušenstvo ako zásuvky, poličky alebo dverné poličky by mali byť ponechané vo vnútri spotrebiča pre zaistenie nižšej spotreby elektrickej energie.

## **Ochrana životného prostredia**

Tento spotrebič neobsahuje plyny, ktoré by mohli poškodiť ozónovú vrstvu, a to ani v okruhu chladiča, ani v izolačných materiáloch. Spotrebič sa nesmie likvidovať spoločne s komunálnym odpadom a odpadkami. Izolačná pena obsahuje horľavé plyny: spotrebič sa musí zlikvidovať v súlade s predpismi týkajúcimi sa spotrebiča, ktoré získate od miestnych úradov. Vyvarujte sa poškodenia chladiacej jednotky, najmä výmenníka tepla. Materiály použité v tomto spotrebiči označené symbolom ♻ sú recyklovateľné.



Symbol na výrobku alebo na jeho obale znamená, že sa s týmto výrobkom nesmie nakladať ako s domovým odpadom. Namiesto toho by sa mal odvieŕť na príslušné zberné miesto na recykláciu elektrických a elektronických zariadení. Zaistením správnej likvidácie tohto produktu pomôžete zabrániť potenciálnym negatívnym dôsledkom pre životné prostredie a ľudské zdravie, ktoré by mohli byť spôsobené nesprávnym nakladaním s týmto výrobkom. Podrobnejšie informácie o recyklácii tohto výrobku vám poskytne miestny obecný úrad, služba pre likvidáciu domového odpadu alebo obchod, kde ste výrobok kúpili.

## Obalové materiály

Materiály označené symbolom recyklácie sú recyklovateľné. Obal uložte do príslušných zberných kontajnerov, aby bol recyklovaný.

## Likvidácia spotrebiča

1. Odpojte sieťovú zástrčku spotrebiča od elektrickej zásuvky.
2. Odrežte sieťový kábel čo najbližšie k spotrebiču a zlikvidujte ho.



**VAROVANIE!** Počas používania, servisu a likvidácie spotrebiča venujte pozornosť symbolu na zadnej strane kompresora, ktorý je podobný symbolu vyobrazenému po ľavej strane, v žltom či oranžovom vyhotovení.

Je to výstražný symbol rizika vzniku požiaru. V rúrkach chladiaceho okruhu a kompresora sú horľavé látky.

Počas používania, servisu a likvidácie buďte v dostatočnej vzdialenosti od zdroja ohňa.

# PREHĽAD

---

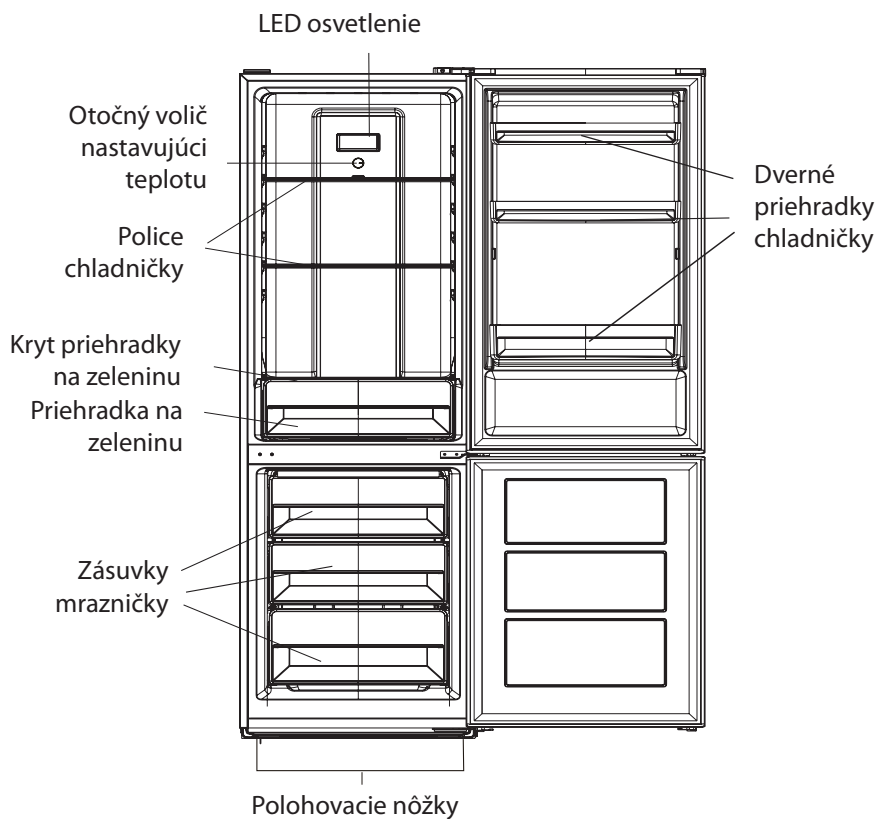

**Poznámka:** Vyššie uvedený obrázok je iba ilustratívny. Skutočné zariadenie sa môže líšiť.

# INŠTALÁCIA

---

## Požiadavky na priestor

- Vyberte miesto bez vystavenia priamemu slnečnému svitu.
- Vyberte miesto s dostatočným priestorom na jednoduché otvorenie dverí spotrebiča.
- Vyberte miesto s rovnou podlahou.
- Ponechajte dostatok miesta na inštaláciu spotrebiča na rovný povrch.
- Pri inštalácii ponechajte voľný priestor vpravo, vľavo, vzadu aj zhora. Pomôže to znížiť spotrebu energie a zníži vaše účty za energiu.
- Dodržujte medzeru najmenej 50 mm po oboch stranách aj vzadu.

## Umiestnenie

Tento spotrebič inštalujte na mieste, kde okolitá teplota zodpovedá klimatickej triede uvedenej na typovom štítku spotrebiča v prípade chladiacich spotrebičov s týmito klimatickými triedami:

- rozšírená mierna: tento chladiaci spotrebič je určený na používanie pri teplote okolia od 10 °C do 32 °C (SN);
- mierna: tento chladiaci spotrebič je určený na používanie pri teplote okolia od 16 °C do 32 °C (N);
- subtropická: tento chladiaci spotrebič je určený na používanie pri teplote okolia od 16 °C do 38 °C (ST);
- tropická: tento chladiaci spotrebič je určený na používanie pri teplote okolia od 16 °C do 43 °C (T);

## Poloha

Spotrebič by mal byť inštalovaný v dostatočnej vzdialenosti od zdrojov tepla, ako sú radiátory, kotly, priame slnečné svetlo atď. Zaisťte, aby okolo zadnej strany a bokov skrine mohol voľne prúdiť vzduch. Ak je spotrebič umiestnený pod previsnutou stenou, musí byť minimálna vzdialenosť medzi hornou časťou skrine a stenou najmenej 100 mm, aby bol zaistený najlepší výkon. V ideálnom prípade by však nemal byť spotrebič umiestnený pod previsnutou stenou. Presné vyrovnanie je zaistené jednou alebo viacerými nastaviteľnými nôžkami na spodnej strane skrine.

Tento chladiaci spotrebič nie je určený na použitie ako vstavaný spotrebič.

**⚠ VÝSTRAHA!** Zariadenie musí byť možné odpojiť od sieťového napájania. Zástrčka musí byť preto po inštalácii ľahko prístupná.

## Elektrické pripojenie

Pred zapojením sa uistite, že napätie a frekvencia uvedené na typovom štítku zodpovedajú vášmu domovému napájaniu. Spotrebič musí byť uzemnený. Zástrčka napájacieho kábla je na tento účel opatrená kontaktom.

Výrobca odmieta všetku zodpovednosť, ak sa nebudú dodržiavať vyššie uvedené bezpečnostné opatrenia.

Tento spotrebič vyhovuje predpisom E.E.C. smerníc.

## Zmena smeru otvárania dverí

Pred obrátením smeru otvárania dverí si, prosím, pripravte nižšie uvedené nástroje a materiál: plochý skrutkovač, krížový skrutkovač, kľúč a súčasti nachádzajúce sa v plastovom vrecúšku:

1 × ľavý kryt závesu dverí

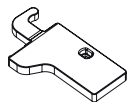

1 × zatvárací mechanizmus horných dveríok

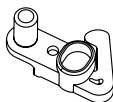

1 × zatvárací mechanizmus spodných dveríok

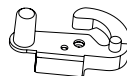

1. Odskrutkujte kryt horného závesu a potom odskrutkujte horný záves. Potom odoberte horné dveríka a umiestnite ich na mäkkú podložku, aby nedošlo k ich poškrábaniu či poškodeniu.

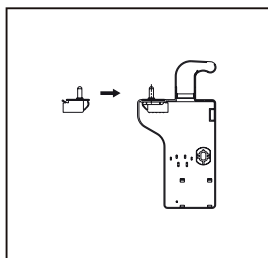
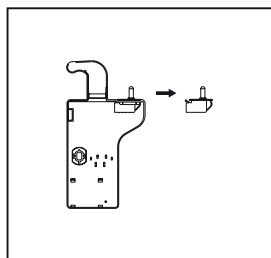
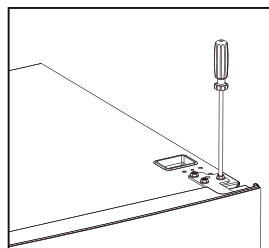
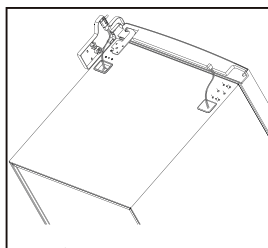
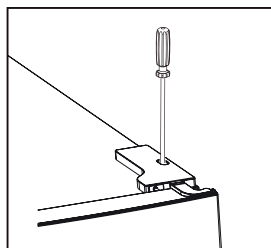

2. Odstráňte kryt ľavej hornej skrutky.

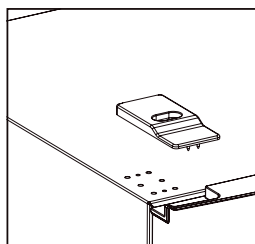
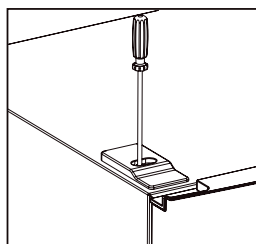

3. Krížovým skrutkovačom vyskrutkujte skrutku zo stredného závesu a odoberte spodné dvere.

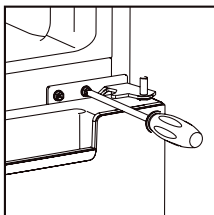

4. Položte spotrebič, vyberte nastavovacie nôžky, ako je uvedené nižšie, a potom pomocou krížového skrutkovača odmontujte spodný záves.

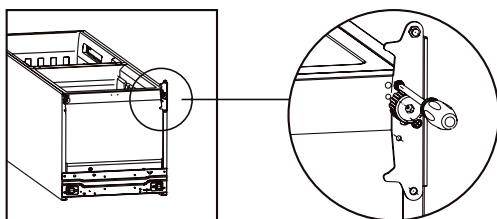

5. Nastavenie polohy jadra spodného závesu a horného závesu do opačnej polohy.

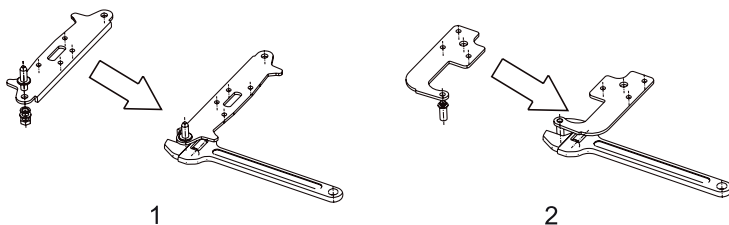



6. Namontujte spodný záves pod spotrebič, ako je uvedené nižšie, priskrutkujte nastavovacie nôžky a chladničku postavte.

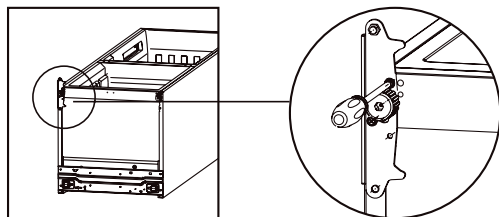

7. Odstráňte zatvárací mechanizmus z horných aj spodných dvierok a nasadte na opačnú stranu oba zatváracie mechanizmy z balenia.

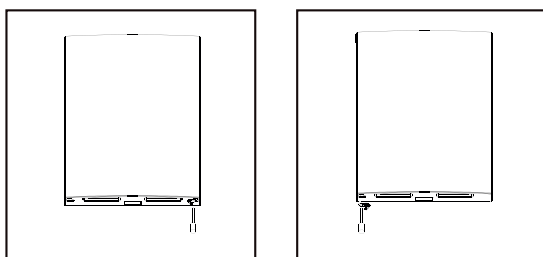

8. Odmontujte tesnenie dverí chladničky a mrazničky a po otočení ich opäť upevnite.

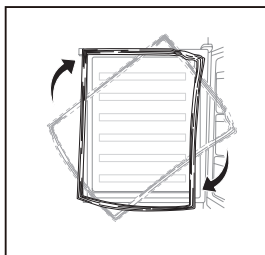

9. Nasadte dolné dvere, nastavte a pripevnite stredný záves na skriňu.

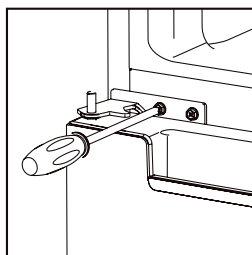

10. Nasadte horné dvere späť. Pred konečným utiahnutím horného závesu sa uistite, že sú dvere vyrovnané vodorovne aj zvislo, aby tesnenie na všetkých stranách doliehalo ku skrini. Potom vložte horný záves a priskrutkujte ho k hornej časti spotrebiča a potom upevnite kryt závesu pomocou skrutky.

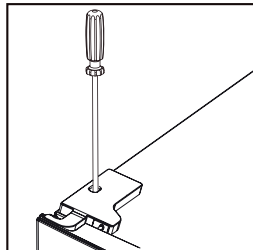
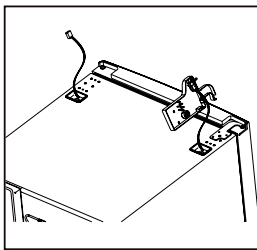
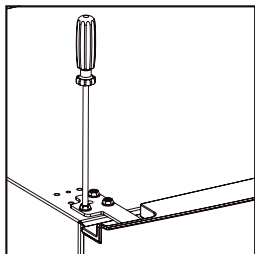

11. Upevnite kryt skrutky.

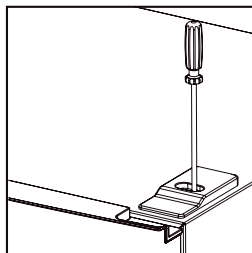

## Inštalácia vonkajšej rukoväti dverí (ak je súčasťou výbavy)

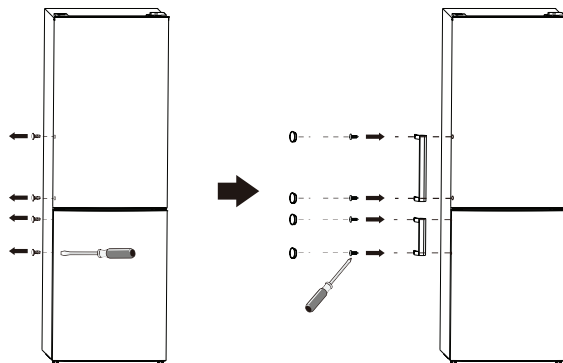

### Požiadavky na priestor

- Udržujte dostatok priestoru na otvorenie dverí.
- Na oboch stranách a vzadu ponechajte medzeru najmenej 50 mm.

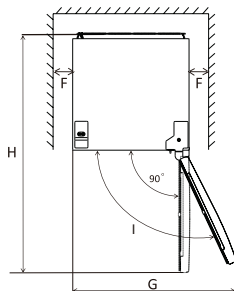
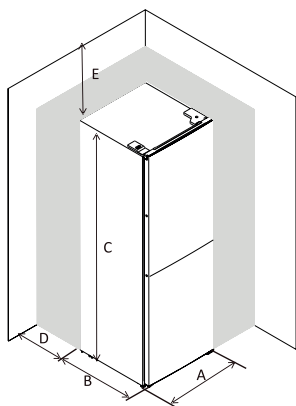

A	550"
B	585"
C	1800
D	min=50"
E	min=50"
F	min=50"
G	1100 "
H	1135
L	135"

### Vyrovnanie spotrebiča

Na tento účel nastavte dve polohovacie nôžky na prednej strane spotrebiča.

Ak nie je spotrebič vo vodorovnej polohe, nebudú dvere a magnetické tesnenie riadne doliehať a tesniť.

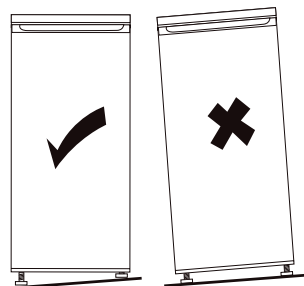

# OVLÁDACÍ PANEL

---

## Nastavenie teploty v priestore chladničky

Otočný ovládač nastavenia teploty chladničky

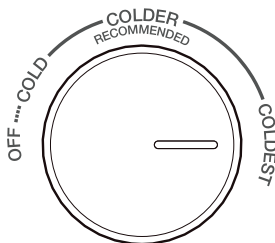

- Otočný ovládač slúži na nastavenie teploty vnútri chladničky.
- Vnútorná teplota je riadená senzorom. Je možné vykonať 4 úrovne nastavenia teploty: OFF, COLD, COLDER a COLDEST. Nastavenie COLD zodpovedá najvyššej teplote, zatiaľ čo COLDEST najnižšej.
- Je možné, že sa spotrebiču nepodarí dosiahnuť požadovanú teplotu, ak je príliš teplé počasie alebo ak príliš často otvárate dvere.
- Ak ovládač prepnete do polohy OFF, dôjde k vypnutiu chladničky aj mrazničky.

## Nastavenie teploty v priestore mrazničky

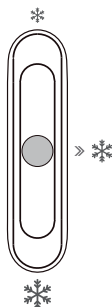

Posuvný ovládač nastavenia teploty mrazničky

### OVLÁDANIE MRAZNIČKY

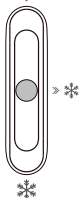
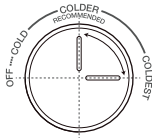
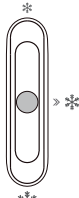
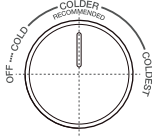

- Tento posuvný ovládač umiestnený v chladničke slúži na nastavenie teploty v mrazničke.
- Ak je posuvník umiestnený smerom k symbolu \*, bude teplota v mrazničke vyššia. Naopak, ak bude posuvník umiestnený bližšie k symbolu \*, bude teplota v mrazničke nižšia.
- Stredná poloha posuvníka \* je odporúčaná poloha na normálne použitie.
- Ak chcete v mrazničke dosiahnuť najnižšiu teplotu, môžete v chladničke nastaviť najnižšiu teplotu a posuvník posunúť do polohy \*.

## Odporúčané nastavenie teploty

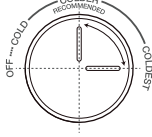
Odporúčané nastavenie teploty			
Okolité teplota	Mraziaca časť		Chladiaca časť
Leto (nad 38 °C)		Nastavenie *	 Nastavenie COLDER–COLDEST
Normálna		Nastavenie *	 Nastavenie COLDER
Zima (pod 16 °C)		Nastavenie *	 Nastavenie COLDER–COLDEST

- Vyššie uvedené odporúčania môžu slúžiť ako pomocník pri nastavovaní teploty.
- V zime a pri teplote pod 16 °C nenastavujte teplotnú úroveň \* a COLD.
- V rámci úspory energie používajte nastavenie \* a COLDEST iba krátkodobo, v prípade, že potrebujete rýchlo zmraziť nejaký pokrm alebo vyrobiť ľad. Potom nastavenie zmeňte.

## Vplyv na skladovanie potravín

Pri odporúčanom nastavení je skladovacia doba v chladiacej časti 3 dni.

Pri odporúčanom nastavení je skladovacia doba v mraziacej časti 1 mesiac.

Skladovacie doby sa môžu znížiť pri použití iných ako odporúčaných nastavení teplôt.

# KAŽDODENNÉ POUŽITIE

---

## Prvé použitie

### Čistenie vnútorného priestoru

Pred prvým použitím spotrebiča umyte vnútorný priestor a všetko vnútorné príslušenstvo vlažnou vodou s trochou neutrálneho mydla, aby ste odstránili typický pach celkom nového výrobku, a potom ho dôkladne osušte.

**Dôležité!** Nepoužívajte čistiace prostriedky ani abrazívne prášky, pretože by mohli poškodiť povrch.

## Zmrazovanie čerstvých potravín

- Priestor mrazničky je vhodný na zmrazovanie čerstvých potravín a dlhodobé skladovanie zmrazených aj hlboko zmrazených potravín.
- Čerstvé potraviny, ktoré chcete zmraziť, vložte do spodného priestoru.
- Maximálne množstvo potravín, ktoré je možné zmraziť počas 24 hodín, je uvedené na typovom štítku.
- Proces zmrazovania trvá 24 hodín: za tento čas nepridávajte ďalšie potraviny na zmrazenie.

## Každodenné použitie

Rôzne potraviny umiestnite do rôznych častí spotrebiča podľa nasledujúcej tabuľky:

Chladiaca časť	Typ potraviny
Dvere a dverné priehradky chladiacej časti	<ul style="list-style-type: none"><li>• Potraviny s prírodnými konzervačnými látkami, ako sú džemy, džúsy, nápoje a korenie.</li><li>• Neuchovávajúce rýchlo sa kaziace potraviny.</li></ul>
Priehradka na ovocie a zeleninu	<ul style="list-style-type: none"><li>• Ovocie, bylinky a zelenina by sa mali do priehradky ukladať jednotlivo.</li><li>• V chladničke neuchovávajúce banány, cibuľu, zemiaky ani cesnak.</li></ul>
Stredná polička chladiacej časti	<ul style="list-style-type: none"><li>• Mliečne výrobky, vajcia</li></ul>
Horná polička chladiacej časti	<ul style="list-style-type: none"><li>• Potraviny, ktoré nie je potrebné tepelne upravovať, ako sú hotové pokrmy, údeniny a zvyšky jedla.</li></ul>
Zásuvky mraziacej časti	<ul style="list-style-type: none"><li>• Potraviny na dlhodobé uchovanie.</li><li>• Potraviny na dlhodobé uchovanie.</li><li>• Stredná zásuvka na mrazenú zeleninu a hranolčeky.</li><li>• Horná zásuvka na zmrzlinu, mrazené ovocie a mrazené pečivo.</li></ul>

## Skladovanie mrazených potravín

Pri prvom uvedení do prevádzky alebo po určitom čase mimo prevádzky. Pred vložením produktov do priehradky nechajte spotrebič bežať aspoň 2 hodiny pri chladnejšom nastavení.

**Dôležité!** V prípade neúmyselného rozmrazenia, napríklad, keď dôjde k prerušeniu napájania na dlhšie, než je hodnota uvedená v tabuľke technických charakteristík pod parametrom „čas nábehu teploty“, musí sa rozmrazené jedlo rýchlo spotrebovať alebo okamžite uvariť a potom znovu zmraziť (po uvarení).

## Rozmrazovanie

Hlboko zmrazené alebo zmrazené potraviny sa môžu pred použitím rozmraziť v chladničke alebo pri izbovej teplote, v závislosti od dostupného času na rozmrazenie. Malé kúsky sa môžu dokonca variť v zmrazenom stave priamo po vybratí z mrazničky. V tomto prípade bude varenie trvať dlhšie.

## Posuvné police

Bočné steny chladničky sú vybavené radom koľajničiek, do ktorých je možné zasúvať police podľa potreby.

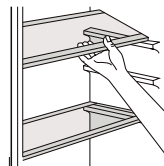

## Vytiahnutie dverných priehradiek

Dverné priehradky je možné s cieľom čistenia vytiahnuť. Priehradku opatrne vytiahnite z koľajničiek v smere šípok uvedených na obrázku, a hneď ako priehradku vyčistíte, zasuňte ju rovnakým spôsobom späť na svoje miesto.

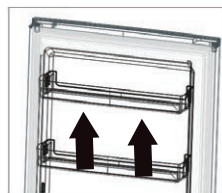

## Vytiahnutie spodnej zásuvky

1. Vytiahnite spodnú zásuvku až k zarážke.
2. Nadvihnite prednú časť zásuvky.
3. Vytiahnite zásuvku.

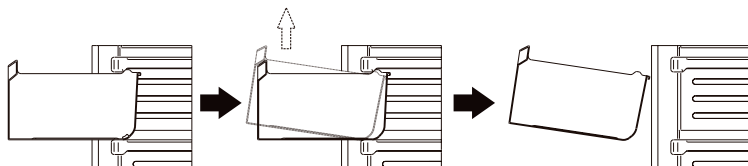

## Užitočné rady a tipy

### Rady pre zmrazovanie

Tu uvádzame niekoľko dôležitých rád, ktoré vám pomôžu čo najlepšie využiť mraziaci proces:

- maximálne množstvo potravín, ktoré je možné zmraziť počas 24 hodín, je uvedené na typovom štítku,
- proces zmrazovania trvá 24 hodín – za tento čas by sa nemalo pridávať žiadne ďalšie jedlo na zmrazovanie,
- zmrazujte iba potraviny najvyššej kvality, čerstvé a dôkladne očistené,
- pripravte potraviny v malých porciách, aby bolo možné ich rýchlo a úplne zmraziť a umožniť následné rozmrazenie iba požadovaného množstva,
- zabaľte jedlo do hliníkovej fólie alebo polyetylénu a uistite sa, že obaly sú vzduchotesné,
- nedovoľte, aby sa čerstvé, nezmrazené potraviny dostali do kontaktu s potravinami, ktoré sú už zmrazené, čím sa zabráni zvýšeniu ich teploty,
- netučné potraviny sa skladujú lepšie a dlhšie než tučné; soľ znižuje skladovateľnosť potravín,
- ľadové kocky a iné potraviny, ak sú konzumované okamžite po vybratí z mrazničky, môžu spôsobiť omrzliny pokožky,
- na každom jednotlivom balíčku je vhodné uviesť dátum zmrazenia, aby ste si mohli udržať prehľad o čase skladovania,
- balíčky môžu spôsobiť omrzliny na pokožke.

### Odporúčania pre skladovanie zmrazených potravín

Ak chcete od spotrebiteľa získať ten najlepší výkon, mali by ste dodržiavať nasledujúce zásady:

- uistiť sa, že sú už z továrne zmrazené potraviny v obchode náležite skladované,
- zaistiť, aby zmrazené potraviny boli prepravené z obchodu do mrazničky v čo najkratšom možnom čase,
- neotvárať často dvere ani ich nenechávať otvorené dlhšie, než je nevyhnutné.

Po rozmrazení sa jedlo rýchlo kazí a nie je možné ho znovu zmraziť, neprekračujte preto čas skladovania uvedený výrobcom potravín.

### Odporúčania pre chladenie čerstvých potravín

Ak chcete získať ten najlepší výkon, mali by ste dodržiavať nasledujúce zásady:

- V chladničke neskladujte teplé jedlo ani odparujúce sa tekutiny.
- Potraviny zakryte alebo zabaľte, najmä ak majú silnú vôňu.



## Odporúčania pre chladenie

Užitočné rady:

- Mäso (všetky typy): zabaľte do polyetylénových vrecúšok a umiestnite na sklenené police nad zásuvku na zeleninu
- Z bezpečnostných dôvodov ich týmto spôsobom skladujte maximálne jeden alebo dva dni.
- Varené jedlá, studené jedlá atď.: Tieto jedlá by mali byť zakryté a môžu byť umiestnené v akejkoľvek priehradke.
- Ovocie a zelenina: mali by byť dôkladne očistené a umiestnené do na to určenej špeciálnej zásuvky.
- Maslo a syr: mali by byť umiestnené v špeciálnych vzduchotesných obaloch alebo zabalené do hliníkových fólií alebo polyetylénových vrecúšok, aby sa čo najviac zabránilo prístupu vzduchu.
- Fľaša s mliekom: mala by mať uzáver a mala by byť uložená v dvernej priehradke.
- Banány, zemiaky, cibuľa a cesnak nie sú vhodné na skladovanie v chladiacej časti.
- Na zaistenie maximálnej energetickej účinnosti musia byť všetky koše, zásuvky a police na svojom mieste.

## Čistenie

Z hygienických dôvodov je nutné pravidelne čistiť vnútorný priestor spotrebiča vrátane vnútorného príslušenstva.

**⚠️ Pozor!** Počas čistenia nesmie byť spotrebič pripojený k elektrickej sieti. Hrozí nebezpečenstvo úrazu elektrickým prúdom! Pred čistením spotrebič vypnite a vytiahnite zástrčku zo sieťovej zásuvky alebo vypnite istič alebo odpojte poistku. Nikdy spotrebič nečistite pomocou parného čističa. Mohlo by dôjsť k nahromadeniu vlhkosti v elektrických súčiastkach a vzniká tým nebezpečenstvo úrazu elektrickým prúdom! Horúca para môže tiež spôsobiť poškodenie plastových dielov. Pred opätovným uvedením do prevádzky musí byť spotrebič suchý.

**Dôležité!** Éterické oleje a organické rozpúšťadlá môžu napádať plastové aj kovové časti, napr. aj citrónová šťava alebo šťava z pomarančovej kôry, kyselina citrónová alebo čistiace prostriedky, ktoré obsahujú kyselinu octovú a ich výpary.

- Nedovoľte, aby sa tieto látky dostali do styku so súčiastkami spotrebiča.
- Nepoužívajte žiadne abrazívne čističe.
- Vyberte zo spotrebiča potraviny. Uskladnite ich na chladnom mieste, dobre zakryté.
- Spotrebič vypnite a vytiahnite zástrčku zo sieťovej zásuvky alebo vypnite istič alebo odpojte poistku.
- Spotrebič a vnútorné príslušenstvo očistite handričkou a vlažnou vodou. Po čistení utrite handričkou a čerstvou vodou a utrite dosucha.
- Po celkovom vysušení uveďte spotrebič späť do prevádzky.

## Výmena žiarovky

Vnútri spotrebiča sa nachádza žiarovka LED. Pre jej výmenu sa obráťte na kvalifikovaného elektrotechnika.

## Odstraňovanie problémov

**⚠️ Pozor!** Pred odstraňovaním porúch odpojte napájanie. Odstraňovanie problémov, ktoré nie sú v tomto návode uvedené, smie vykonávať iba autorizovaný servis.

**Dôležité!** Pri normálnom používaní sú zo spotrebiča počuteľné určité zvuky (kompresor, cirkulácia chladiva).

Problém	Možná príčina	Riešenie
Spotrebič nefunguje.	Je nastavená najnižšia teplotná úroveň.	Prepnite otočný ovládač do inej polohy a zapnite spotrebič.
	Sieťová zástrčka nie je zapojená alebo je uvoľnená.	Zasuňte riadne sieťovú zástrčku.
	Poistka je prerušená alebo chybná.	Skontrolujte poistky, v prípade potreby ich vymeňte.
	Zásuvka je chybná.	Poruchy sieťového napájania smie opraviť iba kvalifikovaný elektrikár.
Zariadenie príliš chladí alebo mrazí.	Teplota je nastavená na príliš nízku hodnotu.	Nastavte regulátor teploty na nastavenie vyššej teploty.
Potraviny nie sú dostatočne zmrazené.	Teplota nie je správne nastavená.	Prečítajte si, prosím, úvodnú časť venovanú nastaveniu teploty.
	Dvere boli dlhší čas otvorené.	Otvárajte dvere iba na taký dlhý čas, ako je nevyhnutné.
	Počas posledných 24 hodín sa do spotrebiča vložilo veľké množstvo teplého jedla.	Na nejaký čas nastavte reguláciu teploty na chladnejšie nastavenie.
	Spotrebič je blízko zdroja tepla.	Prečítajte si, prosím, časť venovanú miestu inštalácie.
Silné nahromadenie námrazy na tesnenie dverí.	Tesnenie dverí nedolieha.	Opatrne zahrejte nedoliehajúce časti tesnenia dverí pomocou fenu (pri chladnom nastavení). Pritom ohrievané dverné tesnenie vytvarujte rukou tak, aby správne doliehalo.

Neobvyklé zvuky.	Zariadenie nie je vodorovne umiestnené.	Nastavte výškovo nastaviteľné nohy.
	Zariadenie sa dotýka steny alebo iných predmetov.	Spotrebič mierne posuňte.
	Súčasť, napr. rúrka, na zadnej strane spotrebiča sa dotýka inej časti spotrebiča alebo steny.	V prípade potreby súčast' opatrne ohnite.
Na podlahe sa nachádza voda.	Došlo k upchatiu otvoru na odvod kondenzátu.	Pozrite kapitolu o čistení a starostlivosti.
Bočné panely sú horúce.	To je normálne. Po stranách sa nachádzajú súčasti na tepelnú výmenu.	V prípade potreby si vezmite rukavice.

Ak sa porucha objaví znovu, kontaktujte autorizované servisné stredisko.

Kontakt na autorizovaný servis nájdete na [www.lord.eu](http://www.lord.eu).

V uvedenom autorizovanom servise môžete objednať aj náhradné diely.

Náhradné diely podľa príslušného nariadenia ekodesign získate od autorizovaného servisu počas min. 7 alebo 10 rokov (podľa typu náhradných dielov) od uvedenia posledného kusu modelu spotrebiča na trh v Európskom hospodárskom priestore.

Pred kontaktovaním autorizovaného servisu si prosím pripravte identifikačnú značku modelu a sériové číslo.

Identifikačnú značku modelu a sériové číslo výrobku nájdete na výrobnom štítku umiestnenom na vonkajšej zadnej strane spotrebiča.

Pre rýchle vyhľadanie údajov vášho spotrebiča odporúčame si údaje z výrobného štítku zapísať do tohto návodu pred umiestnením spotrebiča na prevádzkové miesto.

Informácie o modeli v databáze výrobkov definované v nariadení (EÚ) 2019/2016 nájdete prostredníctvom nasledujúceho internetového odkazu:

C22: <https://eprel.ec.europa.eu/qr/1409499>

C23: <https://eprel.ec.europa.eu/qr/1412567>

**LORD Hausgeräte GmbH**

Nymphenburger Straße 4

80335 München

Deutschland

[info@lord.eu](mailto:info@lord.eu)

[www.lord.eu](http://www.lord.eu)